

МИНИСТЕРСТВО ОБРАЗОВАНИЯ И НАУКИ РОССИЙСКОЙ ФЕДЕРАЦИИ
Федеральное государственное бюджетное образовательное учреждение
высшего образования
«Магнитогорский государственный технический университет им. Г.И. Носова»



РАБОЧАЯ ПРОГРАММА ДИСЦИПЛИНЫ
ГЕОДЕЗИЯ И МАРКШЕЙДЕРИЯ

Специальность
21.05.04. Горное дело

Направленность (специализация) программы
Маркшейдерское дело

Уровень высшего образования - специалитет

Форма обучения
Очная

Институт	Горного дела и транспорта
Кафедра	Геологии, маркшейдерского дела и обогащения полезных ископаемых
Курс	1, 4
Семестр	1, 8

Магнитогорск
2017 г.

Рабочая программа составлена на основе ФГОС ВО по специальности 21.05.04 Горное дело, утвержденного приказом Минобр РФ от 17.10.2016 г. № 1298.

Рабочая программа рассмотрена и одобрена на заседании кафедры геологии, маркшейдерского дела и обогащения полезных ископаемых «20» января 2017 г., протокол № 7.

Зав. кафедрой  / И.А. Гришин/

Рабочая программа одобрена методической комиссией института горного дела и транспорта «31» января 2017 г., протокол № 7.

Председатель  / С.Е. Гавришев /

Рабочая программа составлена: ст. преподаватель кафедры Г,М,Д,и,О,П,И

 / С.О. Каргунова

Рецензент:

директор ООО «Магнитогорская маркшейдерско – геодезическая компания»



 / Т.А. Шекунова/

1. Цели освоения дисциплины

Целью освоения дисциплины «Геодезия и маркшейдерия» являются: формирование у будущего горного инженера знаний совокупности геодезических и маркшейдерских работ, обеспечивающих деятельность вышеуказанных предприятий на любом этапе их существования, особенностей их выполнения, области применения.

Задачи дисциплины "Геодезия и маркшейдерия" заключается в обучении студентов способам производства геодезических измерений на местности, на различных графических материалах: топографических картах и планах, профилях.

2 Место дисциплины в структуре ООП подготовки специалистов

Дисциплина Б1.Б.27 «Геодезия и маркшейдерия» является дисциплиной, входящей в базовую часть профессионального цикла ООП по направлению подготовки специалистов 21.05.04 – Горное дело.

Дисциплина изучается в 1 и 8 семестрах, формой итогового контроля является зачет. В первом семестре осваивается первый раздел курса – геодезия, в восьмом – маркшейдерия.

Успешное усвоение материала по первому разделу – **Геодезии** предполагает знание студентами основных положений следующих дисциплин:

- Б1.Б.07 Математика;
- Б1.Б.08 Физика;
- Б1.Б.32 «История горного дела»

По второму разделу – **Маркшейдерии**:

- Б1.Б.24 «Геомеханика»
- Б1.Б.25.1 «Подземная разработка МПИ»
- Б1.Б.25.2 «Открытая разработка МПИ»
- Б1.Б.25.3 «Строительная геотехнология»

Знания и умения студентов, полученные при изучении дисциплины «Геодезия и маркшейдерия» будут необходимы при изучении следующих дисциплин:

- Б1.В.ДВ.07.01 Рациональное использование и охрана природных ресурсов
- Б2.Б.01(У) Геолого-геодезической практики.

Для студентов специализации №4 – Маркшейдерское дело:

- Б1.Б.14 – Начертательная геометрия, инженерная и компьютерная графика
- Б1.Б.38 – Геометрия недр
- Б1.Б.41 – Маркшейдерская документация
- Б1.В.ОД.3 – Маркшейдерия
- Б1.Б.40 – Геометризация месторождений полезных ископаемых
- Б1.В.ДВ.3.1– Маркшейдерское обеспечение безопасности ведения горных работ
- Б1.Б.37 – Дистанционные методы зондирования Земли
- Б1.Б.36 - Высшая геодезия

3. Компетенции обучающегося, формируемые в результате освоения дисциплины и планируемые результаты обучения:

В результате освоения дисциплины «Геодезия и маркшейдерия» обучающийся должен обладать следующими компетенциями:

Структурный элемент компетенции	Планируемые результаты обучения
	ОПК-6 готовностью использовать научные законы и методы при оценке состояния окружающей среды в сфере функционирования производств по эксплуатационной разведке, добыче и переработке твердых полезных ископаемых, а также при строительстве

Структурный элемент компетенции	Планируемые результаты обучения
и эксплуатации подземных горных	
Знать	Устройство геодезических приборов, условия выполнения поверок, методики производства геодезических измерений на картографическом материале и в полевых условиях, методику решения различных геодезических задач – определения коэффициента нитяного дальномера, величины неприступного расстояния, высоты и крена сооружения, заложения линии заданного уклона и т.д.
Уметь	Производить измерения геологическим и геодезическим оборудованием, определять в натурных условиях объекты съемок, устанавливать их параметры.
Владеть	Основными методами производства геологических и геодезических съемок, решения различных геологических и геодезических задач на различном исходном материале
ПК-1 владением навыками анализа горно-геологических условий при эксплуатационной разведке и добыче твердых полезных ископаемых, а также при строительстве и эксплуатации подземных объектов	
Знать	Основные горно-геологические условия при добыче твердых полезных ископаемых, а также при строительстве и эксплуатации подземных объектов, их влияние на выбор основных видов и способов производства геодезических изысканий
Уметь	анализировать горно-геологические условия при добыче твердых полезных ископаемых, а также при строительстве и эксплуатации подземных объектов, а также их влияние на выбор основных видов и способов производства геодезических изысканий
Владеть	способами анализа горно-геологических условия при добыче твердых полезных ископаемых, а также при строительстве и эксплуатации подземных объектов, а также их влияние на выбор основных видов и способов производства геодезических изысканий
ПК-12 готовностью оперативно устранять нарушения производственных процессов, вести первичный учет выполняемых работ, анализировать оперативные и текущие показатели производства, обосновывать предложения по совершенствованию организации производства	
Знать	основы маркшейдерского учета выполненных горных работ, его виды и формы отчетности, основные способы подсчета объемов складов,
Уметь	осуществлять маркшейдерский учет объемов выполненных работ
Владеть	основными способами подсчета объемов складов, выполненных горных работ
ПК-17 готовностью использовать технические средства опытно-промышленных испытаний оборудования и технологий при эксплуатационной разведке, добыче, переработке твердых полезных ископаемых, строительстве и эксплуатации подземных	
Знать	Основные способы выполнения поверок и юстировок, принципов работы геодезического оборудования, программные продукты для обработки результатов геодезических измерений
Уметь	Пользоваться геодезическим оборудованием с целью определения фактического положения объектов карьера, шахты, их промплощадки, метро
Владеть	Способами выполнения поверок в полевых условиях, производства

Структурный элемент компетенции	Планируемые результаты обучения
	измерений геодезическим оборудованием
ПК-20 умением разрабатывать необходимую техническую и нормативную документацию в составе творческих коллективов и самостоятельно, контролировать соответствие проектов требованиям стандартов, техническим условиям и документам промышленной безопасности, разрабатывать, согласовывать и утверждать в установленном порядке технические, методические и иные документы, регламентирующие порядок, качество и безопасность выполнения горных, горно-строительных и взрывных работ	
Знать	Основные виды маркшейдерской документации, способы выполнения геодезических измерений для осуществления съемок фактического положения объектов с целью контроля их соответствия проекту
Уметь	Составлять простейшие виды маркшейдерской документации, производить угловые, линейные измерения и определения превышений, тахеометрическую съемку, прокладывать теодолитные и нивелирные ходы, осуществлять обработку результатов измерений
Владеть	Способами производства угловых, линейных измерений и определения превышений, тахеометрической съемки, проложения теодолитных и нивелирных ходов, обработки результатов измерений
ПСК-4.1 готовностью осуществлять производство маркшейдерско-геодезических работ, определять пространственно-временные характеристики состояния земной поверхности и недр, горно-технических систем, подземных и наземных сооружений и отображать информацию в соответствии с нормативными требованиями	
Знать	Методику выполнения полевых и камеральных работ; особенности выполнения угловых и линейных измерений; погрешности измерений; геодезические работы при строительстве сооружений и горных предприятий, способы развития съёмочного обоснования, основные типы сбок, особенности маркшейдерских работ при различных способах разработки рудных месторождений;
Уметь	использовать топографо-геодезический материал, выполнять типичные геодезические измерения при помощи основных геодезических приборов, производить съемки выработок с необходимой точностью, свободно читать графические материалы: топографические и гипсометрические планы, профили и разрезы, а также наносить результаты измерений и съемок на планы, профили и разрезы, получать с их помощью необходимые данные для вынесения проекта в натуру, решать различные горнотехнические задачи;
Владеть	навыками работы с геодезическим оборудованием и инструментами, решения геодезических задач на планах и картах; выполнения теодолитной и топографической съемок, ведения основных видов съемок на земной поверхности и в горных выработках, обработки результатов измерений

4 Структура и содержание дисциплины

Общая трудоемкость дисциплины составляет 5 зачетных единиц, 180 часов

контактная работа – 87.9 часов;

аудиторная работа – 86 часов;

самостоятельная работа – 92.1 часа;

Раздел/ тема дисциплины	Семестр	Аудиторная контактная работа (в акад. часах)			Самостоятельная работа (в акад. часах)	Вид самостоятельной работы	Форма текущего контроля успеваемости и промежуточной аттестации	Код и структурный элемент компетенции
		лекции	лаборат. занятия	практич. занятия				
1. Раздел	1	Геодезия для всех специализаций по направлению 21.05.04 – Горное дело						
1.1. Тема Предмет, задачи и методы геодезии, основные этапы истории её развития и связь с другими науками.	1	1			5	Проработка лекционного материала	Текущий контроль успеваемости	ОПК-6; ПК-12; ПК-17; СПК-4-1
1.2. Тема Определение положения точек на поверхности Земли и общее представление о системах координат в геодезии.	1	1			5	Проработка лекционного материала, работа с учебной литературой	Текущий контроль успеваемости	ОПК-6; ПК-1; СПК-4-1
1.3 тема Карта. План. Профиль	1	1			5	Проработка лекционного материала, работа с учебной литературой		ОПК-6; ПК-1; СПК-4-1
1.4 тема Масштабы	1		4/2И				Защита лабораторной работы	ОПК-6; ПК-1;
1.5 тема Ориентирование линий. Прямая и обратная геодезические задачи	1	1			5	Проработка лекционного материала, работа с учебной литературой		ОПК-6; ПК-12; ПК-17; СПК-4-1
1.6 Тема Общие сведения о измерениях. Угловые измерения.	1	4			4	Проработка лекционного материала, работа с учебной литературой		ПК-12; ПК-17
1.7 Тема Отсчетные устройства теодолитов	1		2				Защита лабораторной работы	ОПК-6; ПК-1
1.8 Тема Измерение горизонтального угла способом	1		2/2И				Защита лабораторной работы	ОПК-6; ПК-1

Раздел/ тема дисциплины	Семестр	Аудиторная контактная работа (в акад. часах)			Самостоятельная работа (в акад. часах)	Вид самостоятельной работы	Форма текущего контроля успеваемости и промежуточной аттестации	Код и структурный элемент компетенции
		лекции	лаборат. занятия	практич. занятия				
приемов								
1.9 Тема Поверки теодолита	1		4/2И				Защита лабораторной работы	ОПК-6; ПК-1
1.10 Тема Набор съёмочных пикетов при тахеометрической съёмке	1		4/2И				Защита лабораторной работы	ОПК-6; ПК-1; ПСК-4-1
1.11 Тема Выполнение контрольной работы по составлению совмещенного плана теодолитной и тахеометрической съёмок в масштабе 1:1000	1		6/4И		4	Расчетные работы	Защита выполненной контрольной работы	ПСК-4-1
1.12 Тема Линейные измерения. Теория нитяного дальномера	1	1						ОПК-6; ПСК-4-1
1.13 Тема Нивелирование. Сущность, виды и назначение нивелирования	1	4						ОПК-6; ПК-17; ПК-20; ПСК-4-1
1.14 Тема Проложение нивелирного хода в лабораторных условиях	1		4/2И		2		Защита лабораторной работы	ОПК-6; ПСК-4-1
1.15 Тема Составление продольного профиля трассы автодороги	1				5	Чертежные работы	Защита лабораторной работы	ОПК-6; ПК-1; ПСК-4-1
1.16 Тема Поверки нивелира.	1		4/2И				Защита лабораторной работы	ПК-1;

Раздел/ тема дисциплины	Семестр	Аудиторная контактная работа (в акад. часах)			Самостоятельная работа (в акад. часах)	Вид самостоятельной работы	Форма текущего контроля успеваемости и промежуточной аттестации	Код и структурный элемент компетенции
		лекции	лаборат. занятия	практич. занятия				
							И работы	ПСК-4-1
1.17 Тема Государственные геодезические сети, методы создания. Сети сгущения.	1	1			2	Проработка лекционного материала, работа с учебной литературой		ПК-12; ПСК-4.1
1.18 Тема Геодезические съемки.	1	2			2	Проработка лекционного материала, работа с учебной литературой		ОПК-6; ПСК-4.1
1.19 Тема Составление совмещенного плана теодолитно-тахеометрической съемки в масштабе 1:1000 по результатам выполненной контрольной работы	1		4/2И		8	Вычерчивание топографического плана	Защита выполненного плана	ОПК-6; ПСК-4.1
1.20 Тема Разбивка круговых кривых. Вынос пикета на кривую	1	1			2	Проработка лекционного материала, работа с учебной литературой		ОПК-6; ПСК-4.1
1.21 Тема Подготовка пикетажного журнала для разбивки пикетажа по оси автомобильной дороги с круговыми кривыми.	1		2/2И		2		Защита лабораторной работы	ОПК-6; ПК-12
1.22 Тема Элементы теории погрешностей геодезических измерений.	1	1			2			ПК-12; ПК-17; ПК-20
Итого по разделу	1	18	36/20И		53		Текущий контроль успеваемости	

Раздел/ тема дисциплины	Семестр	Аудиторная контактная работа (в акад. часах)			Самостоятельная работа (в акад. часах)	Вид самостоятельной работы	Форма текущего контроля успеваемости и промежуточной аттестации	Код и структурный элемент компетенции
		лекции	лаборат. занятия	практич. занятия				
Итого за семестр	1	18	36/20И		53		Зачет	
По второму разделу дисциплины - Маркшейдерия								
2. Раздел								
2.1. Тема Введение. Содержание курса, его значение и связь со смежными дисциплинами	8	1			1	Проработка лекционного материала, работа с учебной литературой		ОПК-6
2.2. Тема Маркшейдерская графическая документация	8	1			1	Проработка лекционного материала, работа с учебной литературой		ОПК-6; ПК-1; ПК-20
2.3 Тема Геометризация месторождений полезных ископаемых. Подсчет и учет запасов, добычи и потерь полезного ископаемого	8	1			1	Проработка лекционного материала, работа с учебной литературой		ОПК-6; ПК-1; ПК-17
2.4 Тема Оконтуривание залежей полезных ископаемых по результатам разведки месторождения в масштабе 1:1000	8	1		1	1	Оконтуривание месторождения по известным скважинам	Защита выполненных практических работ	ОПК-6; ПК-1; ПК-17
2.5 Тема Маркшейдерские работы при разработке месторождений	8	1			1	Проработка лекционного материала, работа с учебной литературой		ПК-17; СПК-4-1
2.6. Тема Построение горно-геометрических графиков, математические действия с	8			1	1	Построение изомощностей	Защита выполненных практических работ	ОПК-6; ПК-1; ПК-17

Раздел/ тема дисциплины	Семестр	Аудиторная контактная работа (в акад. часах)			Самостоятельная работа (в акад. часах)	Вид самостоятельной работы	Форма текущего контроля успеваемости и промежуточной аттестации	Код и структурный элемент компетенции
		лекции	лаборат. занятия	практич. занятия				
топографическими поверхностями								
2.7 Тема Подсчет запасов полезного ископаемого методом объемной палетки ПК. Соболевского	8			1	1	Расчетные работы и создание палетки Соболевского	Защита выполненных практических работ	ОПК-6; ПК-1; ПК-12; ПК-17
2.8 Тема Маркшейдерские сети на поверхности.	8	1			1	Проработка лекционного материала, работа с учебной литературой		ОПК-6; СПК-4-1
2.9 Тема Развитие планового съемочного обоснования на карьере – обратная геодезическая засечка в лабораторных условия	8			3/2И	1	Расчеты координат пункта	Защита выполненных практических работ	ОПК-6; СПК-4-1
2.10 Тема Съёмка подробностей в карьере: объекты съёмки; методы маркшейдерских съёмки – тахеометрический, фотограмметрический, аэрофотосъёмка; вертикальная съёмка откосов уступов.	8	1			4	Проработка лекционного материала, работа с учебной литературой		ОПК-6; ПК-12; ПК-17; СПК-4-1
2.11 Тема Специальные маркшейдерские работы: съёмка и документация буровзрывных работ; разбивка транспортных путей; работы при проведении траншей;	8	2			2	Проработка лекционного материала, работа с учебной литературой		ОПК-6; ПК-12; ПК-17; СПК-4-1

Раздел/ тема дисциплины	Семестр	Аудиторная контактная работа (в акад. часах)			Самостоятельная работа (в акад. часах)	Вид самостоятельной работы	Форма текущего контроля успеваемости и промежуточной аттестации	Код и структурный элемент компетенции
		лекции	лаборат. занятия	практич. занятия				
2.12 Тема Маркшейдерские работы при проходке траншей. Проект трассы выездной траншеи	8			1	2	Расчет объемов выездной траншеи и вычерчивание плана и разрезов траншеи	Защита выполненных практических работ	ОПК-6; ПК-12; ПК-17; СПК-4-1
2.13 Тема Составление плана-проекта на буровзрывные работы	8			3/2И	1	Создание проекта	Защита выполненных практических работ	ПК-20; СПК-4-1
Итого по разделу	8	9		10/4И	18		Зачет	
3. Раздел								
3.1. Тема Введение. Содержание курса, его значение и связь со смежными дисциплинами	8	1			0.5	Проработка лекционного материала, работа с учебной литературой		ОПК-6
3.2. Тема Маркшейдерская графическая документация	8	1			0.5	Проработка лекционного материала, работа с учебной литературой		ОПК-6; ПК-1; ПК-20
3.3 Тема Геометризация месторождений полезных ископаемых. Подсчет и учет запасов, добычи и потерь полезного ископаемого	8	1			1	Проработка лекционного материала, работа с учебной литературой		ОПК-6; ПК-1; ПК-17
3.4 Тема Оконтуривание залежей полезных ископаемых по результатам разведки месторождения в масштабе 1:1000	8			2/2И	1	Оконтуривание месторождения по разведочным скважинам	Защита выполненных практических работ	ОПК-6; ПК-1; ПК-17

Раздел/ тема дисциплины	Семестр	Аудиторная контактная работа (в акад. часах)			Самостоятельная работа (в акад. часах)	Вид самостоятельной работы	Форма текущего контроля успеваемости и промежуточной аттестации	Код и структурный элемент компетенции
		лекции	лаборат. занятия	практич. занятия				
3.5 Тема Маркшейдерские работы при разработке месторождений	8	1			1	Проработка лекционного материала, работа с учебной литературой		ПК-17; СПК-4-1
3.6 Тема Построение горно-геометрических графиков, математические действия с топографическими поверхностями	8			2/2И	1	Построение изомощностей	Защита выполненных практических работ	ОПК-6; ПК-1; ПК-17
3.7 Тема Подсчет запасов полезного ископаемого методом объемной палетки ПК. Соболевского	8				2	Расчетные работы и создание палетки Соболевского	Защита выполненных практических работ	ОПК-6; ПК-1; ПК-17
3.8 Тема Оперативное планирование добычи руды	8				1	Расчетные работы	Защита выполненных практических работ	ОПК-6; ПК-1; ПК-17
3.9 Тема Маркшейдерские сети на поверхности и в подземных выработках.	8	1			1	Проработка лекционного материала, работа с учебной литературой		ОПК-6; СПК-4-1
3.10 Тема Развитие планового съемочного обоснования в подземных горных условиях. Ориентирно-соединительная через два вертикальных ствола.	8				1	Расчет ориентирно-соединительной съемки	Защита выполненных практических работ	ОПК-6; СПК-4-1
3.11 Тема Съёмка подробностей горных выработок; объекты съёмки; методы маркшейдерских	8	1			3	Проработка лекционного материала, работа с учебной литературой		ОПК-6; ПК-12; ПК-17;

Раздел/ тема дисциплины	Семестр	Аудиторная контактная работа (в акад. часах)			Самостоятельная работа (в акад. часах)	Вид самостоятельной работы	Форма текущего контроля успеваемости и промежуточной аттестации	Код и структурный элемент компетенции
		лекции	лаборат. занятия	практич. занятия				
съемок – тахеометрический, фотограмметрический, съемка сечений выработок								СПК-4-1
3.12 Тема Специальные маркшейдерские работы: съемка и документация буровзрывных работ; построение предохранительного целика под здание;	8	1			5,1	Проработка лекционного материала, работа с учебной литературой		ОПК-6; ПК-12; ПК-17; СПК-4-1
3.13 Тема Специальные маркшейдерские работы: съемка и документация буровзрывных работ; построение предохранительного целика под здание;	8			2/2И	3	Построение предохранительного целика	Защита выполненных практических работ	ОПК-6; ПК-12; ПК-17; ПК-20; СПК-4-1
Итого по разделу	8	9		6/6И	39,1		Зачет	
Итого за семестр	8	16		16/10И	39,1		Зачет	
Итого по дисциплине	1/8	34	36/20И	16/10И	92,1		Зачет , зачет	

5. Образовательные и информационные технологии

Для реализации предусмотренных видов учебной работы в качестве образовательных технологий в преподавании дисциплины «Геодезия и маркшейдерия» используются традиционная, проектно-исследовательская и модульно - компетентностная технологии.

Передача необходимых теоретических знаний и формирование основных представлений по курсу «Геодезия и маркшейдерия» происходит с использованием мультимедийного оборудования.

Лекции проходят в традиционной форме, в форме консультаций, проблемных и диалоговых лекций. Теоретический материал на проблемных лекциях является результатом усвоения полученной информации посредством постановки проблемного вопроса (задачи) и поиска путей его решения. На лекциях – консультациях изложение нового материала

сопровождается постановкой вопросов и дискуссией в поисках ответов на эти вопросы.

При проведении практических занятий используются работа в команде и методы ИТ (применение компьютеров для доступа к Интернет-ресурсам).

Самостоятельная работа стимулирует студентов в процессе подготовки домашних заданий, при решении задач на практических занятиях, при подготовке к контрольным работам и итоговой аттестации.

6. Учебно-методическое обеспечение самостоятельной работы студентов

Аудиторная самостоятельная работа студентов на практических занятиях осуществляется под контролем преподавателя в виде работы с картами, решения задач и выполнения упражнений, подготовленными сообщениями, публичные выступления на занятиях, темы которых определяет для студентов преподаватель.

Внеаудиторная самостоятельная работа студентов осуществляется в виде самостоятельного поиска материала по заданной тематике, чтения с проработкой материала и выполнения домашних заданий с консультациями преподавателя.

Содержание и объем самостоятельной работы студентов.

Оценочные средства для текущего контроля успеваемости, промежуточной аттестации по итогам освоения дисциплины Вопросы для защиты лабораторных работ

Лабораторная работа № 1

1. Что называется масштабом плана или карты?
2. Что называется численным масштабом плана или карты?
3. Перечислите стандартные численные масштабы топографических карт.
4. Расскажите принцип построения поперечного масштаба.
5. Приведите формулу наименьшего деления поперечного масштаба.
6. Что называется графической точностью?
7. Что называется точностью масштаба плана или карты?

Лабораторная работа № 2

1. Перечислите типы отсчетных устройств теодолитов.
2. Что называется ценой деления лимба?
3. Перечислите основные правила обращения с теодолитом.
4. Что называется эксцентриситетом алидады?

Лабораторная работа № 3

1. Расскажите о последовательности измерения горизонтального угла способом приемов.

2. Почему горизонтальные углы измеряют при двух положениях вертикального круга?
3. Как учесть влияние центрировки и редукции на измеренный горизонтальный угол?
4. Почему недопустимо наводить зрительную трубу на Солнце без светофильтра?

Лабораторная работа № 4

1. Для какой цели служит теодолит?
2. Назовите типы теодолитов.
3. Назовите части теодолита.
4. Перечислите основные оси и плоскости теодолита и их взаимное расположение.
5. Что называется визирной и оптической осями зрительной трубы?
6. Из каких оптических компонентов состоят зрительные трубы с внутренним фокусированием?
7. Как подготовить зрительную трубу для наблюдений?
8. Как устранить параллакс сетки нитей зрительной трубы?
9. Что называется увеличением зрительной трубы и как оно определяется?
10. Что называется полем зрения зрительной трубы и как оно определяется?
11. Что является осью цилиндрического и круглого уровней?
12. Что понимают под чувствительностью уровня?
13. Перечислите условия поверок теодолита.
14. Как выполнить основную поверку теодолита и юстировку уровня при алидаде горизонтального круга?

Лабораторная работа № 5

1. Как ориентировать лимб горизонтального круга по линии местности?
2. Порядок работы на станции при наборе съемочных пикетов в процессе тахеометрической съемки местности.
3. Что называется местом нуля вертикального круга, как оно определяется и по каким формулам вычисляется?
4. Что называется углом наклона линии визирования и по каким формулам он вычисляется?
5. Как определяется коэффициент нитяного дальномера полевым способом?
6. По какой формуле вычисляется горизонтальное проложение линии, измеренной нитяным дальномером?
7. Что называется абсолютной, условной и относительной высотами?
8. Напишите формулы вычисления превышений, определяемых тригонометрическим нивелированием.

Лабораторная работа № 6

1. Расскажите о порядке работы на станции при проложении нивелирного хода.
2. Что называется разностью пяток (разностью высот нолей) нивелирной рейки?
3. Какое допускается колебание разности пяток и превышений на станции?
4. Какие точки нивелирного хода называют связующими и промежуточными?
5. По какой формуле вычисляется допустимая невязка нивелирного хода?
6. Что называется уклоном линии местности и по каким формулам он вычисляется?

Лабораторная работа № 7

1. Что называется поверкой и юстировкой технических средств измерений?
2. Перечислите условия поверок нивелира НЗ.
3. Как выполняется основная поверка нивелира НЗ?
4. Перечислите части нивелира НЗ.
5. Для чего у нивелира предназначен элевационный винт?
6. Как привести в отвесное положение ось вращения нивелира?

Лабораторная работа № 8

1. Что называется пикетом, плюсовой точкой?
2. Перечислите элементы круговой кривой и главные точки на кривой.
3. Назовите способы разбивки круговой кривой.

4. Как выполняется детальная разбивка закруглений способом прямоугольных координат?
5. Что называется профилем линии местности?
6. Что понимают под рабочей отметкой и как ее вычислить?

7 Оценочные средства для проведения промежуточной аттестации

В образовательной программе специалитета по дисциплине «Геодезия и маркшейдерия» включены следующие компетенции: ОПК-6, ПК-1, ПК-12, ПК-17, ПК-20, ПСК-4.1.

В результате освоения дисциплины обучающийся должен:

знать основные процессы полевых работ и их камеральной обработки; угловые и линейные измерения; погрешности измерений; геодезические работы при строительстве сооружений и горных предприятий, способы развития съёмочного обоснования, основные типы сбоек, особенности маркшейдерских работ при различных системах разработки рудных месторождений;

уметь использовать топографо-геодезический материал, выполнять типичные геодезические измерения при помощи основных геодезических приборов, производить съёмки выработок с необходимой точностью, свободно читать графические материалы: топографические и гипсометрические планы, профили и разрезы, а также наносить результаты измерений и съёмок на планы, профили и разрезы, получать с их помощью необходимые данные для вынесения проекта в натуру, решать различные горнотехнические задачи;

владеть работой с геодезическими приборами и инструментами, решения геодезических задач на планах и картах; выполнения теодолитной и топографической съёмок, ведения основных видов съёмок, как земной поверхности, так и горных выработок, обработки результатов измерений.

Структурный элемент компетенции	Планируемые результаты обучения	Оценочные средства
ОПК-6 готовностью использовать научные законы и методы при оценке состояния окружающей среды в сфере функционирования производств по эксплуатационной разведке, добыче и переработке твердых полезных ископаемых, а также при строительстве и эксплуатации подземных горных предприятий		
Знать	Устройство геодезических приборов, условия выполнения поверок, методики производства геодезических измерений на картографическом материале и в полевых условиях, методику решения различных геодезических задач – определения коэффициента нитяного дальномера, величины неприступного расстояния, высоты и крена сооружения, заложения линии заданного уклона и т.д.	<p>Контрольные вопросы</p> <ol style="list-style-type: none"> 1. Астрономическая система координат. 2. Геодезическая система координат. 3. Равноугольная (конформная) поперечно-цилиндрическая проекция Гаусса-Крюгера, ее свойства. 4. Зональная система прямоугольных координат Гаусса-Крюгера. 5. Ориентирование линий местности, ориентирные углы. 6. Истинный азимут, сближение меридианов. 7. Магнитный азимут, склонение магнитной стрелки. 8. Дирекционные углы и румбы линий местности.
Уметь	Производить измерения геологическим и геодезическим оборудованием, определять в натуральных условиях объекты съемок, устанавливать их параметры.	<p>Лабораторная работа № 1</p> <ol style="list-style-type: none"> 1. Что называется масштабом плана или карты? 2. Что называется численным масштабом плана или карты? 3. Перечислите стандартные численные масштабы топографических карт. 4. Расскажите принцип построения поперечного масштаба. 5. Приведите формулу наименьшего деления поперечного масштаба. 6. Что называется графической точностью? 7. Что называется точностью масштаба плана или карты?
Владеть	Основными методами производства геодезических и геодезических	<p>Контрольные вопросы по выполненной контрольной работе:</p> <ol style="list-style-type: none"> 1. По каким формулам рассчитаны дирекционные углы?

Структурный элемент компетенции	Планируемые результаты обучения	Оценочные средства
	съемок, решения различных геологических и геодезических задач на различном исходном материале	2. По каким формулам рассчитаны приращения координат? 3. Что такое приращение координат? 4. Как правильно строить координатную сетку? 5. Как строится теодолитный ход? 6. Как строится тахеометрический ход? 7. Как рассчитываются отметки точек теодолитного хода?
ПК-1 владением навыками анализа горно-геологических условий при эксплуатационной разведке и добыче твердых полезных ископаемых, а также при строительстве и эксплуатации подземных объектов		
Знать	Основные горно-геологические условия при добыче твердых полезных ископаемых, а также при строительстве и эксплуатации подземных объектов, их влияние на выбор основных видов и способов производства геодезических изысканий	Контрольные вопросы 1. Сущность геометризации месторождений полезных ископаемых. 2. Методы геометризации месторождений. 3. Гипсометрические планы. 4. Графики изолиний мощности залежи. 5. Планы изоглубин залегания залежи. Ориентирование подземных съемок через штольню
Уметь	анализировать горно-геологические условия при добыче твердых полезных ископаемых, а также при строительстве и эксплуатации подземных объектов, а также их влияние на выбор основных видов и способов производства геодезических изысканий	Оконтуривание залежей полезных ископаемых по результатам разведки месторождения в масштабе 1:1000 Построение горно-геометрических графиков, математические действия с топографическими поверхностями Подсчет запасов полезного ископаемого методом объемной палетки П.К. Соболевского
Владеть	способами анализа горно-геологических условия при добыче твердых полезных ископаемых, а также при строительстве и эксплуатации подземных объектов, а	Контрольные вопросы по проделанной ранее работе: 1. Что такое оконтуривание залежи? 2. Какие математические действия мы можем производить с поверхностями топографического порядка? 3. В чем заключается сущность подсчета запасов по методу П.К.

Структурный элемент компетенции	Планируемые результаты обучения	Оценочные средства
	также их влияние на выбор основных видов и способов производства геодезических изысканий	Соболевского?
ПК-12 готовностью оперативно устранять нарушения производственных процессов, вести первичный учет выполняемых работ, анализировать оперативные и текущие показатели производства, обосновывать предложения по совершенствованию организации производства		
Знать	основы маркшейдерского учета выполненных горных работ, его виды и формы отчетности, основные способы подсчета объемов складов,	<p>Контрольные вопросы</p> <ol style="list-style-type: none"> 1. Измерение расстояний стальной мерной лентой. 2. Приведение к горизонту линий, измеренных стальной мерной лентой. 3. Нивелирование, задачи и виды. 4. Тригонометрическое нивелирование. Вывод основных формул, применение, точность. 5. Геометрическое нивелирование, способы, вывод формул. 6. Государственная плановая геодезическая основа России. 7. Методы и порядок построения государственной плановой геодезической сети. 8. Деление на классы государственной плановой геодезической сети. 9. Государственная высотная (нивелирная) сеть России. 10. Схема, порядок построения, классификация государственной высотной сети. 11. Классификация погрешностей геодезических измерений. 12. Случайные погрешности, их свойства. 13. Маркшейдерские опорные и съемочные сети на территории рудника. 14. Развитие планового съемочного обоснования в подземных горных условиях. Ориентирно-соединительная через два вертикальных ствола.
Уметь	осуществлять маркшейдерский учет объемов выполненных работ	<p>Развитие планового съемочного обоснования в подземных горных условиях. Ориентирно-соединительная через два вертикальных ствола. Лабораторная работа № 2</p>

Структурный элемент компетенции	Планируемые результаты обучения	Оценочные средства
		<ol style="list-style-type: none"> 1. Перечислите типы отсчетных устройств теодолитов. 2. Что называется ценой деления лимба? 3. Перечислите основные правила обращения с теодолитом. 4. Что называется эксцентриситетом алидады?
Владеть	основными способами подсчета объемов складов, выполненных горных работ	<p style="text-align: center;">Лабораторная работа № 5</p> <ol style="list-style-type: none"> 6. Как ориентировать лимб горизонтального круга по линии местности? 7. Порядок работы на станции при наборе съемочных пикетов в процессе тахеометрической съемки местности. 8. Что называется местом нуля вертикального круга, как оно определяется и по каким формулам вычисляется? 9. Что называется углом наклона линии визирования и по каким формулам он вычисляется? 10. Как определяется коэффициент нитяного дальномера полевым способом? 6. По какой формуле вычисляется горизонтальное проложение линии, измеренной нитяным дальномером? 7. Что называется абсолютной, условной и относительной высотами? 8. Напишите формулы вычисления превышений, определяемых тригонометрическим нивелированием.
ПК-17 готовностью использовать технические средства опытно-промышленных испытаний оборудования и технологий при эксплуатационной разведке, добыче, переработке твердых полезных ископаемых, строительстве и эксплуатации подземных объектов		
Знать	Основные способы выполнения поверок и юстировок, принципов работы геодезического оборудования, программные продукты для обработки результатов	<p style="text-align: center;">Контрольные вопросы</p> <ol style="list-style-type: none"> 1. Ориентирование подземных съемок через штольню. 2. Передача высотной отметки длинномером ДА-2. 3. Геометрическое ориентирование через один вертикальный ствол. 4. Ориентирование через два вертикальных ствола.

Структурный элемент компетенции	Планируемые результаты обучения	Оценочные средства
	геодезических измерений	5. Передача высотной отметки на основной горизонт при помощи длинной ленты. 6. Задание направления прямолинейной выработке.
Уметь	Пользоваться геодезическим оборудованием с целью определения фактического положения объектов карьера, шахты, их промплощадки, метро	<p style="text-align: center;">Лабораторная работа № 3</p> 1. Расскажите о последовательности измерения горизонтального угла способом приемов. 2. Почему горизонтальные углы измеряют при двух положениях вертикального круга? 3. Как учесть влияние центрировки и редукиции на измеренный горизонтальный угол? 4. Почему недопустимо наводить зрительную трубу на Солнце без светофильтра? <p style="text-align: center;">Практическая работа</p> Развитие планового съемочного обоснования в подземных горных условиях. Ориентирно-соединительная через два вертикальных ствола.
Владеть	Способами выполнения поверок в полевых условиях, производства измерений геодезическим оборудованием	<p style="text-align: center;">Лабораторная работа № 4</p> 1. Для какой цели служит теодолит? 2. Назовите части теодолита. 3. Перечислите основные оси и плоскости теодолита и их взаимное расположение. 4. Что называется визирной и оптической осями зрительной трубы? 5. Из каких оптических компонентов состоят зрительные трубы с внутренним фокусированием? 6. Как подготовить зрительную трубу для наблюдений? 7. Как устранить параллакс сетки нитей зрительной трубы?

Структурный элемент компетенции	Планируемые результаты обучения	Оценочные средства
		8. Что называется увеличением зрительной трубы и как оно определяется? 9. Что называется полем зрения зрительной трубы и как оно определяется? 10. Что является осью цилиндрического и круглого уровней? 11. Что понимают под чувствительностью уровня? 12. Перечислите условия поверок теодолита. 13. Как выполнить основную поверку теодолита и юстировку уровня при алидаде горизонтального круга?
ПК-20 умением разрабатывать необходимую техническую и нормативную документацию в составе творческих коллективов и самостоятельно, контролировать соответствие проектов требованиям стандартов, техническим условиям и документам промышленной безопасности, разрабатывать локальные проекты		
Знать	Основные виды маркшейдерской документации, способы выполнения геодезических измерений для осуществления съемок фактического положения объектов с целью контроля их соответствия проекту	Контрольные вопросы 1. Основные маркшейдерские съемки на земной поверхности 2. Основные маркшейдерские съемки в подземных горных выработках на поверхности 3. Тахеометрическая съемка 4. Съемка въездной траншеи 5. Маркшейдерские работы при БВР
Уметь	Составлять простейшие виды маркшейдерской документации, производить угловые, линейные измерения и определения превышений, тахеометрическую съемку, прокладывать теодолитные и нивелирные ходы, осуществлять обработку результатов измерений	Контрольное задание Составление совмещенного плана теодолитно-тахеометрической съемки в масштабе 1:1000 по результатам выполненной работы Практическое задание Маркшейдерские работы при проходке траншей. Проект трассы въездной траншеи
Владеть	Способами производства угловых, линейных измерений и определения превышений, тахеометрической съемки, проложения теодолитных и нивелирных ходов, обработки	Контрольные вопросы 1. Построение графиков изосодержаний. 2. Как осуществляется оконтуривание залежей полезного ископаемого. 3. Передача координат точек в шахту качающимися отвесами. 4. Передача координат точек качающимися отвесами.

Структурный элемент компетенции	Планируемые результаты обучения	Оценочные средства
	результатов измерений	
<p>ПСК-4.1 готовностью осуществлять производство маркшейдерско-геодезических работ, определять пространственно-временные характеристики состояния земной поверхности и недр, горно-технических систем, подземных и наземных сооружений и отображать информацию в соответствии с нормативными требованиями</p>		
Знать	<p>Методику выполнения полевых и камеральных работ; особенности выполнения угловых и линейных измерений; погрешности измерений; геодезические работы при строительстве сооружений и горных предприятий, способы развития съёмочного обоснования, основные типы сбоек, особенности маркшейдерских работ при различных способах разработки рудных месторождений;</p>	<p>Контрольные вопросы</p> <ol style="list-style-type: none"> 5. Способы измерения горизонтальных углов. 6. Порядок измерения горизонтального угла способом приемов. 7. Измерение длин линий, приборы. 8. Компарирование мерных приборов. 9. Теория нитяного дальномера. 10. Полевой способ определения коэффициента нитяного дальномера. 11. Измерение расстояний стальной мерной лентой. 12. Приведение к горизонту линий, измеренных стальной мерной лентой. 13. Нивелирование, задачи и виды. 14. Тригонометрическое нивелирование. Вывод основных формул, применение, точность. 15. Геометрическое нивелирование, способы, вывод формул.
Уметь	<p>использовать топографо-геодезический материал, выполнять типичные геодезические измерения при помощи основных геодезических приборов, производить съемки выработок с необходимой точностью, свободно читать графические материалы: топографические и гипсометрические планы, профили и разрезы, а также наносить</p>	<p>Лабораторная работа № 6</p> <ol style="list-style-type: none"> 1. Расскажите о порядке работы на станции при проложении нивелирного хода. 2. Что называется разностью пятков (разностью высот нолей) нивелирной рейки? 3. Какое допускается колебание разности пятков и превышений на станции? 4. Какие точки нивелирного хода называют связующими и промежуточными? 5. По какой формуле вычисляется допустимая невязка нивелирного хода? 6. Что называется уклоном линии местности и по каким формулам он вычисляется?

Структурный элемент компетенции	Планируемые результаты обучения	Оценочные средства
	результаты измерений и съемок на планы, профили и разрезы, получать с их помощью необходимые данные для вынесения проекта в натуру, решать различные горнотехнические задачи;	
Владеть	навыками работы с геодезическим оборудованием и инструментами, решения геодезических задач на планах и картах; выполнения теодолитной и топографической съемок, ведения основных видов съемок на земной поверхности и в горных выработок, обработки результатов измерений	Контрольные вопросы: 1. Классификация погрешностей геодезических измерений. 2. Случайные погрешности, их свойства.

б) Порядок проведения промежуточной аттестации, показатели и критерии оценивания:

Критерии оценки при проведении зачета:

– на оценку «зачтено» – обучающийся демонстрирует достаточный уровень сформированности компетенций, на вопросы преподавателя в рамках изученного курса дает правильные ответы, может допускать неточности, затруднения, но в целом знания, умения и навыки согласно изучаемым компетенциям усвоены; на зачетное занятие представлен отчет с правильно выполненными практическими работами по дисциплине;

– на оценку «не зачтено» – результат обучения не достигнут, обучающийся не может показать знания на уровне воспроизведения и объяснения информации, не может показать интеллектуальные навыки решения простых задач, отчет не представлен с выполненными практическими работами по дисциплине.

8 Учебно-методическое и информационное обеспечение дисциплины

Основная литература

1. Ерилова, И.И. Геодезия [Электронный ресурс] : учебное пособие / И.И. Ерилова. — Электрон. дан. — Москва : МИСИС, 2017. — 55 с. — Режим доступа: <https://e.lanbook.com/book/105279/#1> . — Загл. с экрана.
2. Дьяков Б.Н. Геодезия: Учебник. – СПб.: Издательство «Лань», 2018. – 416 с. Режим доступа: <https://e.lanbook.com/reader/book/102589/#2> - Заглавие с экрана. ISBN: 978-5-8114-3012-3
3. Сапронова, Н. П. Маркшейдерия : Анализ точности маркшейдерских работ : Лабораторный практикум : учебное пособие / Н. П. Сапронова, Ю. Н. Новичихин. — Москва : МИСИС, 2015. — 69 с. — Текст : электронный // Лань : электронно-библиотечная система. — URL: <https://e.lanbook.com/book/93604/#1> (дата обращения: 21.03.2020).

Дополнительная литература

1. Геодезия [Электронный ресурс]: Учебник / В.Н. Попов, С.И. Чекалин. - М.: Горная книга, 2007. - 722с. Режим доступа: http://e.lanbook.com/books/element.php?p11_id=3294. –
2. Дьяков, Б.Н. Геодезия [Электронный ресурс] : учебник / Б.Н. Дьяков. — Электрон. дан. — Санкт-Петербург : Лань, 2018. — 416 с. — Режим доступа: <https://e.lanbook.com/book/102589>. — Загл. с экрана.
3. Захаров, М.С. Картографический метод и геоинформационные системы в инженерной геологии [Электронный ресурс] : учебное пособие / М.С. Захаров, А.Г. Кобзев. — Электрон. дан. — Санкт-Петербург : Лань, 2017. — 116 с. — Режим доступа: <https://e.lanbook.com/book/97679>. — Загл. с экрана.
4. Дьяков, Б.Н., Основы геодезии и топографии/ Б.Н. Дьяков, В.Ф. Ковязин. – СПб.: Изд-во «Лань», 2011. – 272 с. Режим доступа: http://e.lanbook.com/books/element.php?p11_id=1806. - Заглавие с экрана ISBN: 978-5-8114-1193-1
5. Роут, Г. Н. Маркшейдерия : учебное пособие / Г. Н. Роут, Т. Б. Рогова, Т. В. Михайлова. — Кемерово : КузГТУ имени Т.Ф. Горбачева, 2019. — 146 с. — ISBN 978-5-00137-081-9. — Текст : электронный // Лань : электронно-библиотечная система. — URL: <https://e.lanbook.com/book/133877/#1> (дата обращения: 21.03.2020).
6. Ерилова, И. И. Маркшейдерия : учебное пособие / И. И. Ерилова. — Москва : МИСИС, 2018. — 84 с. — ISBN 978-5-907061-03-3. — Текст : электронный // Лань : электронно-библиотечная система. — URL: <https://e.lanbook.com/book/115261/#1> (дата обращения: 21.03.2020).
7. Геодезия и маркшейдерия : учебное пособие / В. Н. Попов, В. А. Букринский, П. Н. Бруевич, Д. И. Боровский. — 3-е изд. — Москва : Горная книга, 2010. — 453 с. — ISBN 978-5-98672-179-8. — Текст : электронный // Лань : электронно-библиотечная система. — URL: <https://e.lanbook.com/book/66452/#1> (дата обращения: 21.03.2020).
8. Корецкая, Г. А. Спутниковые навигационные системы в маркшейдерии : учебное пособие / Г. А. Корецкая. — Кемерово : КузГТУ имени Т.Ф. Горбачева, 2012. — 93 с. — ISBN 978-5-89070-840-3. — Текст : электронный // Лань : электронно-библиотечная система. — URL: <https://e.lanbook.com/book/69463/#1> (дата обращения: 21.03.2020).

Периодические издания

«Маркшейдерия и недропользование»

«Геодезия и картография» (научно-технический журнал)

«GPS World», «Journal of Geodesy» (зарубежные научно-технические журналы)

Методические указания

1. Хонякин В.Н., Опалев И.И. Рабочая тетрадь по дисциплинам «Геодезия», «Геодезия и маркшейдерия» и «Инженерная геодезия» для студентов специальностей 130404, 130408, 190701, 270105, 270109, 270205. Магнитогорск: ГОУ ВПО «МГТУ», 2011. https://newlms.magtu.ru/pluginfile.php/1513523/mod_resource/content/1/Рабтетр%20№1-10.pdf
2. Хонякин В.Н., Опалев И.И. Контрольная работа по составлению совмещенного плана теодолитной и тахеометрической съемок в масштабе 1:1000 с использованием геодезического панно Г.И. Хунджуа. Магнитогорск: ГОУ ВПО «МГТУ»,

2011. https://newlms.magtu.ru/pluginfile.php/1513524/mod_resource/content/1/Контрольная%20работа.pdf

3. Рубцов Н.В. Работа с теодолитом. Методические указания к лабораторным работам по дисциплине «Инженерная геодезия» для студентов специальностей 050103, 270102, 270105, 270106, 270112, 270205, 130402 и направлений 2070100. Магнитогорск: ГОУ ВПО «МГТУ», 2010.

https://newlms.magtu.ru/pluginfile.php/1645677/mod_resource/content/1/Работа%20с%20теодолитом.PDF

4. Хонякин В.Н. Работа с нивелиром. Методические указания к лабораторным занятиям по дисциплинам «Инженерная геодезия», «Геодезия и маркшейдерия», «Картография с основами топографии» для студентов специальностей 050103, 270102, 270105, 270106, 270112, 270205, 130402 и направлений 2070100. Магнитогорск: ГОУ ВПО «МГТУ», 2010.

https://newlms.magtu.ru/pluginfile.php/1645678/mod_resource/content/1/Работа%20с%20нивелиром.PDF

5. Хонякин В.Н. Графические работы. Методические указания по составлению совмещенного плана теодолитно-тахеометрической съемки по дисциплинам «Геодезия», «Геодезия и маркшейдерия», «Инженерная геодезия» и «Картография с основами топографии» для студентов специальностей 050103, 270102, 270105, 270106, 270109, 270301, 130402 дневной формы обучения. Магнитогорск: ГОУ ВПО «МГТУ», 2010 – 32с.

https://newlms.magtu.ru/pluginfile.php/1645922/mod_resource/content/1/Графические%20работы%20часть%201.%20php.pdf

6. Рубцов Н.В. Вертикальная планировка строительной площадки. Нивелирование по квадратам. Методические указания по учебной геодезической практике для студентов специальностей 270102, 270105, 270106, 270114. Магнитогорск: ГОУ ВПО «МГТУ», 2008

https://newlms.magtu.ru/pluginfile.php/1645927/mod_resource/content/1/нивелирование%20по%20квадратам_compressed.pdf

Интернет-ресурсы

http://window.edu.ru/catalog/resources?p_rubr=2.2.75.5 1. Информационная система «Единое окно доступа к образовательным ресурсам», Образование в области техники и технологий, Горное дело. – URL: http://window.edu.ru/catalog/resources?p_rubr=2.2.75.5

<http://metal.polpred.com/> 2. Международная справочная система экономических сообщений и отраслевой аналитики средств массовой информации polpred («Полпред»), отрасль «Металлургия, горное дело в РФ и за рубежом». – URL: <http://metal.polpred.com/>

https://elibrary.ru/project_risc.asp 3. Научная электронная библиотека: https://elibrary.ru/project_risc.asp

<https://scholar.google.ru/> 4. Поисковая система Академия Google (Google Scholar). – URL: <https://scholar.google.ru/>

<http://www.mining-enc.ru/> 5. Горная энциклопедия <http://www.mining-enc.ru/>

<http://www.miningexpo.ru/> 6. Горнопромышленный портал России <http://www.miningexpo.ru/>

<http://www.giab-online.ru/> 7. Горный информационно-аналитический бюллетень <http://www.giab-online.ru/>

<http://www.geoinform.ru/> 8. Информационно-издательский центр по геологии и недропользованию <http://www.geoinform.ru/>

<http://mining-media.ru/ru/> 9. Научно-технический журнал «Горная промышленность» <http://mining-media.ru/ru/>

<https://mwork.su/> Информационно-аналитический портал для горняков <https://mwork.su/>

http://www.gosnadzor.ru/about_gosnadzor/history/ 11. Федеральная служба по экологическому, технологическому и атомному надзору http://www.gosnadzor.ru/about_gosnadzor/history/

<https://geomix.ru/blog/gornoe-delo/> 12. Geomix: Программное обеспечение и инжиниринговые услуги для горной отрасли. Горное дело. <https://geomix.ru/blog/gornoe-delo/>

Программное обеспечение

Наименование ПО	№ договора	Срок действия лицензии
MS Windows 7	Д-1227 от 08.10.2018 Д-757-17 от 27.06.2017 Д-593 от 20.05.2016	11.10.2021 27.07.2018 20.05.2017
MS Office 2007	№ 135 от 17.09.2007	бессрочно
Kaspersky Endpoint Security для бизнеса - Стандартный	Д-300-18 от 31.03.2018 Д-1347-17 от 20.12.2017 Д-1481-16 от 25.11.2016 Д-2026-15 от 11.12.2015	28.01.2020 21.03.2018 25.12.2017 11.12.2016
7Zip	свободно распространяемое	бессрочно

Профессиональные базы данных и информационные справочные системы

Название курса	Ссылка
Национальная информационно-аналитическая система – Российский индекс научного цитирования (РИНЦ)	URL: https://elibrary.ru/project_risc.asp
Поисковая система Академия Google (Google Scholar)	URL: https://scholar.google.ru/
Федеральное государственное бюджетное учреждение «Федеральный институт промышленной собственности»	URL: http://www1.fips.ru/

9 Материально-техническое обеспечение дисциплины

Материально-техническое обеспечение дисциплины «Геодезия и маркшейдерия» включает:

Тип и название аудитории	Оснащение аудитории
Учебные аудитории для проведения занятий лекционного типа	Мультимедийные средства хранения, передачи и представления информации
Учебные аудитории для проведения практических занятий, групповых и индивидуальных консультаций, текущего контроля и промежуточной аттестации	Персональные компьютеры с пакетом MS Office, выходом в Интернет и с доступом в электронную информационно-образовательную среду университета
Аудитории для самостоятельной работы: компьютерные классы; читальные залы библиотеки	Персональные компьютеры с пакетом MS Office, выходом в Интернет и с доступом в электронную информационно-образовательную среду университета
Помещение для хранения и профилактического обслуживания учебного оборудования	Стеллажи для хранения учебно-наглядных пособий и учебно-методической документации.
Лаборатория геодезии и маркшейдерского дела	Макеты и рабочие приборы для выполнения полевых геодезических измерений; геодезическое панно Хунджуа; геодезические столбы, в которых хранятся приборы для проведения лабораторных работ, плакаты, тематика которых соответствует выполняемым работам; набор визирных целей, которые позволяют разрабатывать варианты работ и выполнять контроль их выполнения; обучающие компьютерные программы по расчету ведомости координат, величин углов, решению прямой и обратной геодезических задач и др.; плакаты: работа с теодолитом, работа с нивелиром, контрольная работа.

**Министерство образования и науки Российской Федерации
Федеральное государственное бюджетное образовательное учреждение
высшего профессионального образования
"Магнитогорский государственный технический университет им. Г.И. Носова"**

Кафедра маркшейдерского дела и геологии

20 ____ - 20 ____ уч. г.

РАБОЧАЯ ТЕТРАДЬ

по дисциплинам: "Геодезия", "Геодезия и маркшейдерия", "Инженерная геодезия" для студентов специальностей: 130400, 130402, 130403, 130404, 130408, 190701, 270105, 270109, 270205

Рабочее место № ____

Студент ____ группы _____

(Фамилия, имя, отчество)

Лабораторные работы зачтены _____
(подпись преподавателя)

Дата _____ 20 ____ г.

Магнитогорск
2012 г.

Рабочая тетрадь по дисциплинам: "Геодезия", "Геодезия и маркшейдерия", "Инженерная геодезия" для студентов специальностей: 130400, 130402, 130403, 130404, 130408, 190701, 270105, 270109, 270205. Магнитогорск, изд. МГТУ им. Г.И. Носова, 2012, 24 с.

Составители : ст. преподаватель В.Н. Хонякин, доц., к.т.н. И.И. Опалев

Рецензент доц., к.т.н. Н.В. Рубцов



ный технический университет
им. Г.И. Носова, 2010

Магнитогорский государствен-

ЛИТЕРАТУРА
для подготовки к лабораторным работам

Номера лабораторных работ	Инженерная геодезия. Учеб. для вузов. Под ред. Д.Ш. Михелева.-М.: Высш. шк., 2001.-464 с.: ил.	Хейфец Б.С., Данилевич Б.Б. Практикум по инженерной геодезии. М., Недра, 1979
П а р а г р а ф ы		
1	1.4	1
2	8.1	15
3	8.1; 8.4	18,19
4	8.3	17
5	11.3	61,62
6	7.1 – 7.4	71-76
7	7.3	35-41
8	25.2	71-75

Формулы для лабораторной работы № 5

$$1) MO = \frac{L + R + 180^\circ}{2}, \quad v = L - MO, \quad v = MO - R - 180^\circ \text{ - (для Т30),}$$

$$2) MO = \frac{L + R}{2}, \quad v = L - MO = MO - R \quad \text{- (для 2Т30),}$$

$$3) d = Kn \cos^2 v, \quad 4) h = h' + i - l, \quad 5) h' = 0,5Kn \sin 2v = dtg v, \quad 6) H_{нк.} = H_{см.} + h,$$

где: L и R - отсчеты по вертикальному кругу при положении его слева (КЛ) и справа (КП);

MO – место нуля вертикального круга;

v – угол наклона линии визирования (вертикальный угол);

d – горизонтальное проложение;

n – дальномерный отсчет (отсчет по рейке) в сантиметрах;

K – коэффициент нитяного дальномера; $K = 100$

h – превышение; i – высота инструмента; l – высота визирования;

$H_{см.}$ - высота станции;

$H_{нк.}$ – высота съёмочного пикета.

Масштабы

Задание. В масштабе 1:1000 построить треугольник ABC по длинам трёх его сторон AC, AB, BC. Определить с помощью поперечного масштаба высоты h_A, h_B, h_C треугольника, соответствующие горизонтальным проложениям линий местности. Построение треугольника выполнить с графической точностью. Длины сторон треугольника выписать из табл. 1 по номеру рабочего места студента.

Таблица 1
Длины сторон треугольников, м

Номера рабочих мест	AC	AB	BC	Номера рабочих мест	AC	AB	BC
1	61,68	51,47	41,26	17	88,56	74,99	61,42
2	63,36	52,94	42,52	18	90,24	76,46	62,68
3	65,04	54,41	43,78	19	91,92	77,93	63,94
4	66,72	55,88	45,04	20	93,60	79,40	65,20
5	68,40	57,35	46,30	21	95,28	80,87	66,46
6	70,08	58,82	47,56	22	96,96	82,34	67,72
7	71,76	60,29	48,82	23	98,64	83,81	68,98
8	73,44	61,76	50,08	24	100,32	85,28	70,24
9	75,12	63,12	51,34	25	102,00	86,75	71,50
10	76,80	64,70	52,60	26	103,68	88,22	72,76
11	78,48	66,17	53,86	27	105,36	89,69	74,02
12	80,16	67,64	55,12	28	107,04	91,16	75,28
13	81,84	69,11	56,38	29	108,72	92,63	76,54
14	83,52	70,58	57,64	30	110,40	94,10	77,80
15	85,20	72,05	58,90	31	112,08	95,57	79,06
16	86,88	73,52	60,16	32	113,76	97,04	80,32

Таблица 2

Исходные данные и результаты измерений

Номер рабочего места	Длины сторон, м			Высоты, м		
	AC	AB	BC	h_A	h_B	h_C

Образец оформления треугольника

Старостин А.А.
СП-05-1

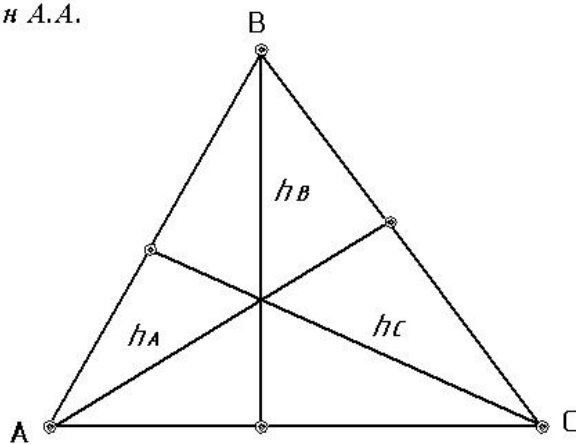

1 : 1000

Пояснение. Треугольник строят на листе чертёжной бумаги размером 100×120 мм при помощи измерителя и поперечного масштаба с графической точностью. Чертеж выполнить в карандаше. Вершины треугольника и основания высот обозначают наколом иглы измерителя и обводят окружностями диаметром 1,5 мм.

Работу выполнил студент
группы _____

(Фамилия, и., о.)

Дата: _____ 20__ г.

Лабораторная работа № 2

Отсчетные устройства теодолитов

Штриховой микроскоп теодолита Т30

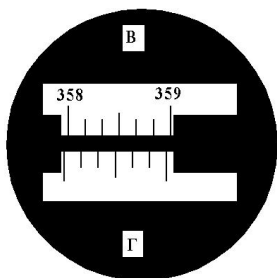

Оцифруйте на чертеже штрихи лимба и нанесите отсчетный индекс для получения отсчета по горизонтальному кругу:

-число градусов соответствует номеру ра рабочего места;

-число минут равно количеству букв в фамилии, имени и отчестве студента.

Полный отсчет $A_{\Gamma} = \underline{\hspace{2cm}}$

Шкаловой микроскоп теодолита 2Т30

Нанесите и оцифруйте штрихи горизонтального и вертикального кругов для получения следующих отсчетов. По горизонтальному кругу число градусов

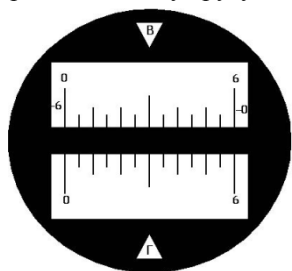

равно номеру группы, множенному на 20,

число минут – удвоенному значению но-

мера рабочего места.

По вертикальному кругу отсчет – число

отрицательное. Число градусов равно

номеру группы, число минут - номеру

рабочего места студента.

Полные отсчеты: $A_{\Gamma} = \underline{\hspace{2cm}}$

$A_{\text{В}} = \underline{\hspace{2cm}}$

Шкаловой микроскоп теодолита 3Т5КП

Нанесите и оцифруйте штрихи горизонтального и вертикального кругов для получения отсчетов, соответствующих отсчетам предыдущего отсчетного устройства. Полные отсчеты: $A_{\Gamma} = \underline{\hspace{2cm}}$ $A_{\text{В}} = \underline{\hspace{2cm}}$

Работу выполнил студент _____

Дата: _____ 20__ г. (Группа)
(Фамилия, И., О.)

- 4 -

Таблица 3

Основные характеристики теодолитов

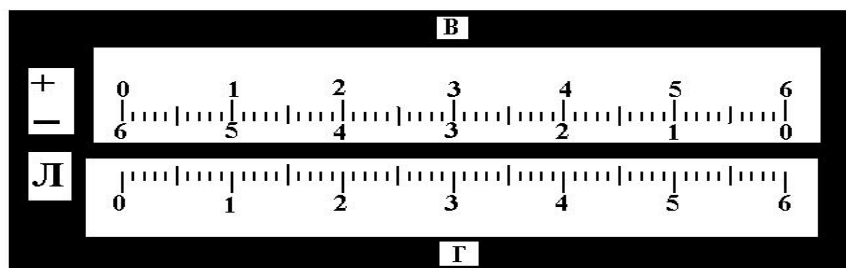

Наименование основных параметров	Т5	2Т30	Т30
Цена деления лимбов (l)	1°	1°	10'
Цена деления шкалы отсчетного устройства (μ)	1'	5'	-
Погрешность отсчитывания по лимбам (t)	0,2'	0,5'	0,5 - 1'
Цена деления уровня при алидаде горизонтального круга (τ)	30"	45"	45"
Поле зрения зрительной трубы (ε)	1° 30'	2°	2°
Увеличение зрительной трубы (v^x), крат	25 ^x	20 ^x	20 ^x

Масса теодолита со штативом, кг	8,8	8,0	8,0
---------------------------------	-----	-----	-----

- 5 -

Лабораторная работа № 3

Измерение горизонтального угла способом приемов

З а д а н и е. Выполнить измерение одиночного горизонтального угла способом приемов, одним полным приемом.

Рабочее место № ____ Левая точка № ____ Правая точка № ____

Ж у р н а л
измерения горизонтальных углов

Дата ____ 20__ г. Теодолит ____ № ____
(тип)

Но- мер стан- ции	Номера наблю- даемых точек	I полуприем К Л	II полуприем К П	Значения горизон – тального угла	$\beta_{\text{кл}}$
					$\beta_{\text{ср.}}$
		1	3	5	
				7	
		2	4	6	

Д о п у с к. Расхождение значений горизонтального угла в полуприемах не должно превышать удвоенной погрешности отсчитывания по лимбу.

Работу выполнил студент _____
(группа)

(Фамилия, И., О.)

- 6 -

Поверки теодолита

З а д а н и е. Выполнить поверки и юстировку теодолита.

Теодолит _____ № _____ Рабочее место № _____
(тип)

Тип отсчетного устройства теодолита _____

Основные характеристики теодолита

1. Погрешность отсчитывания по лимбам $t =$ _____.
2. Цена деления цилиндрического уровня при алидаде горизонтального круга $\tau =$ _____.
3. Увеличение зрительной трубы $V =$ _____.
4. Поле зрения зрительной трубы $\mathcal{E} =$ _____.
5. Масса теодолита со штативом $m =$ _____.

Поверка № 1

Условие поверки. Ось цилиндрического уровня при алидаде горизонтального круга должна быть перпендикулярна оси вращения теодолита.

Шкала делений ампулы цилиндрического уровня



Таблица 4

Отсчеты по концам пузырька уровня и горизонтальному кругу

Поло- жение уровня	Отсчеты по горизонталь- ному кругу	Отсчеты по концам пузырька уровня		$i = \frac{П+Л}{2}$	$\Delta i = i_2 - i_1$
		П	Л		
1					
2					

- 7 -

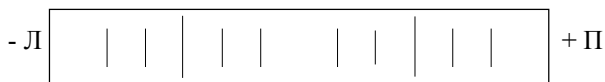
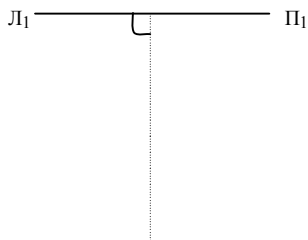

Нанесите на рис. 1 в обозначениях следующее:

- _____ ось уровня в положении 1 (имеется);
- ось уровня в положении 2;
- биссектрису угла, образованного двумя положениями оси уровня;
- + - + - + - ось вращения теодолита.

Укажите, выполнено ли условие поверки и как произвести юстировку уровня. _____

Рис. 1. Схема расположения оси уровня и оси вращения теодолита

Поверка № 2

Условие поверки. Визирная ось зрительной трубы должна быть перпендикулярна оси вращения зрительной трубы.

Ф о р м у л ы:

$$c = \frac{L - R \pm 180^\circ}{2}; \quad L_0 = L - c; \quad R_0 = R + c.$$

Таблица 5

Результаты наблюдений и вычислений

Положение вертикального круга	Отсчеты по горизонтальному кругу		c	R_0	
	R	L		L_0	
КП					
КЛ					

Допуск: $|c| \leq 2t$, где t - погрешность отсчитывания по лимбу.

- 8 -

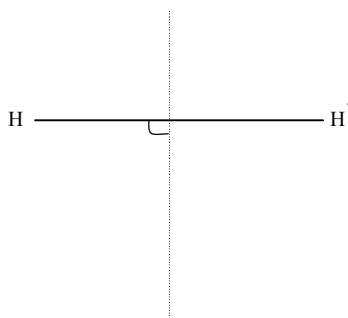

Нанесите в обозначениях на рис. 2 следующее:

- _____ ось вращения зрительной трубы (имеется);
- визирную ось зрительной трубы.

укажите погрешность c визирной оси зрительной трубы.

визирной оси. _____

Покажите на рисунке коллимационную погрешность c визирной оси зрительной трубы.

Укажите, выполнено ли условие поверки и как осуществить юстировку

Рис. 2. Схема расположения визирной оси и оси вращения зрительной трубы.

Поверка № 3

Условие поверки. Ось вращения зрительной трубы должна быть перпендикулярна оси вращения теодолита.

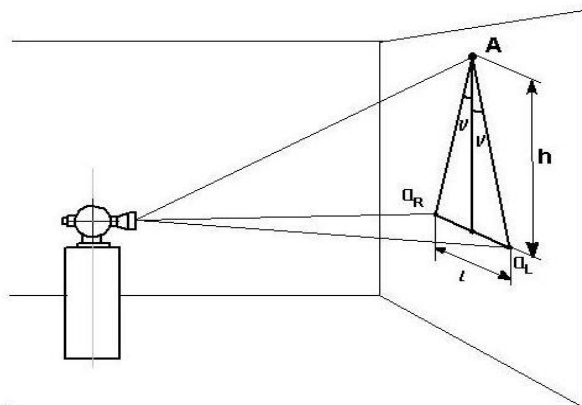

Отсчеты по миллиметровой шкале: a_L _____ мм, a_R _____ мм. $l = |a_L - a_R| =$ _____ мм. Высота h , полученная из непосредственных измерений, $h = 2,00$ м. $v = \rho / 2h =$ _____, где $\rho = 206265''$ - радиан.

- 9 -

Укажите, выполнено ли условие поверки и как осуществить юстировку
оси вращения зрительной трубы _____

Поверка № 4

Условие поверки. Средняя горизонтальная нить сетки нитей зрительной
трубы должна быть перпендикулярна оси вращения теодолита.

Укажите, выполнено ли условие поверки и как осуществить юстировку
сетки нитей. _____

Лабораторная работа № 5

Набор съёмочных пикетов при тахеометрической съёмке

Задание. Выполнить наблюдения пяти съёмочных пикетов и обработать журнал.

Рабочее место № _____ Номера съёмочных пикетов _____

Ж У Р Н А Л

тахеометрической съёмки

Дата _____ 20__ г. Теодолит _____ № _____
(тип)

Станция № _____

L = _____ R = _____ MO = _____ i = _____ H ст. = _____

№ ст	№ пк	Дальномерные расстояния <i>l</i>	Отсчеты по лимбам (КЛ)		<i>v</i>	<i>d</i>	<i>h'</i>	<i>l</i>	<i>h</i>	Высотные отметки <i>H</i> , м
			ГК	ВК						
Лимб ориентирован по линии										
		-	0° 00'	-	-	-	-	-	-	-

Работу выполнил студент _____ (группа) _____ (Фамилия, и., о.)

Лабораторная работа № 6

Проложение нивелирного хода в лабораторных условиях

Задание. Проложить нивелирный ход, состоящий из 14 станций и опирающийся на два репера. Каждому студенту на своей станции отнаблюдать две связующие и одну промежуточную точки. В нивелирном журнале записать результаты тренировочных наблюдений и их обработки. Выполнить обработку нивелирного журнала и составить продольный профиль трассы автомобильной дороги.

Отметка репера в начале хода $H_n =$ _____. Отметка репера в конце хода $H_k =$ _____.

Схема нивелирного хода по трассе автомобильной дороги

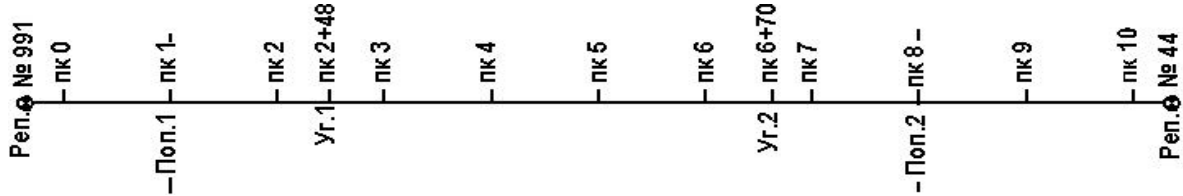

Ж У Р Н А Л
геометрического нивелирования

Дата _____ 20 ____ г.

Рабочее место № _____

№ стан-ций	Реперы, пикеты, плюсы	Отсчеты по рейке			Превышения		Средние превышения		Горизонт нивелира, <i>М</i>	Высотные отметки, <i>М</i>
		зад-ней <i>a</i>	перед-ней <i>b</i>	проме-жуг. <i>c</i>	<i>h</i>		+	-		
					+	-				
1	2	3	4	5	6	7				
<u>Тренировочные наблюдения на станции</u>										

№ стан-ций	Реперы, пикеты, плюсы	Отсчеты по рейке			Превышения <i>h</i>		Средние превышения		Горизонт нивелира, <i>м</i>	Высотные отметки, <i>м</i>
		зад-ней <i>a</i>	перед-ней <i>b</i>	проме-жут. <i>c</i>	+	-	+	-		
					6	7				
1	2	3	4	5						

Ход от репера № 991 до репера № 44

1	Реп. 991	0316	0856			540		542,5			
	ПК 0	4997	5542			545					
		4681	4686								
2	ПК 0	0741	1863			1122		1119,5			
	ПК 1	5426	6543			1117					
		4685	4680								
	ПК 0+50			1107							
3	ПК 1	1697	0162		1535		1532,5				
	ПК 2	6376	4846		1530						
		4679	4684								
	ПК 1+50			0393							
4	ПК 2	0352	1027			675		674,5			
	Уг. 1	5037	5711			674					
		4685	4684								
	ПК 2(ось)			0352	} Поперечник № 1						
	П + 20			1618							
	Л + 20			0900							
Контрольные вычисления на странице		24942	26550		3065	4673	1532,5	2336,5			
		26550			-4673		-2336,5				
		-1608	-804,0		-1608	-804,0	-804,0				

№ стан-ций	Реперы, пикеты, плюсы	Отсчеты по рейке			Превышения		Средние превышения		Горизонт нивелира, м	Высотные отметки, м
		зад-няя	перед-няя	проме-жуточ.	+	-	+	-		
					6	7	8	9		
1	2	3	4	5	6	7	8	9	10	11
13	ПК 9	1580	1943							
	ПК 10	6262	6627							
	ПК 9+50			2578						
14	ПК 10	2078	1434							
	Реп. 44	6761	6115							
Контрольные вычисления на странице										

Сумма средних превышений по всему ходу $\sum h_{cp.} =$ _____ мм.

Разность высот нивелирных реперов $H_K - H_H =$ _____ мм.

Полученная высотная невязка $f_h = \sum h_{cp.} - (H_K - H_H) =$ _____ мм.

Допустимая высотная невязка $\Delta f_h = 10\sqrt{n} =$ _____ мм, где n – число станций.

Дата _____ 20__ г.

Работу выполнил студент _____ (Группа) _____ (Фамилия, и., о.)

Продольный профиль трассы автодороги

Масштабы:

горизонтальный 1: 5000

вертикальный 1: 500

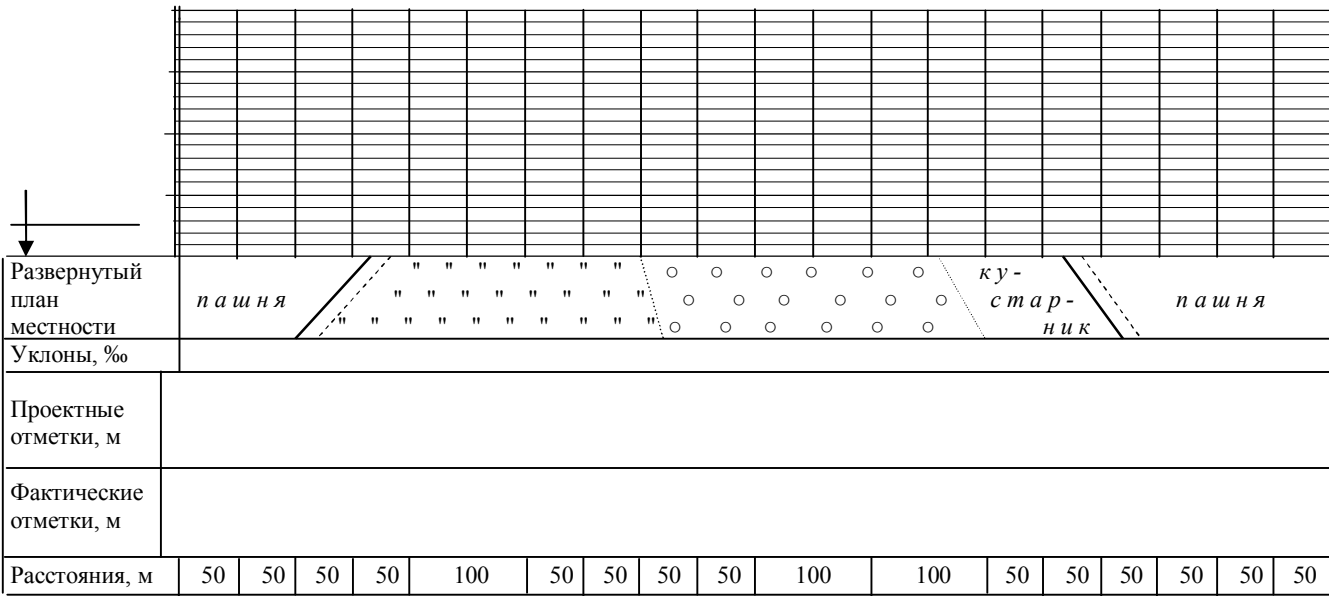

Пикеты 0 1 2 3 4 5 6 7 8 9 10

Работу выполнил студент _____ Дата _____ 20__ г.

(Группа)

(Фамилия, И.,О.)

Поверки нивелира

Задание. Выполнить поверки и юстировку нивелира НЗ. Два студента выполняют поверки одного нивелира.

Нивелир НЗ № _____
Рабочее место № _____

Основные характеристики прибора

1. Увеличение зрительной трубы $V = 30,5^{\times}$
2. Цена деления цилиндрического контактного уровня $\tau = 15''$
3. Коэффициент нитяного дальномера $K = 100$
4. Масса, кг :
 - нивелира - 2,0;
 - футляра - 2,0;
 - штатива - 3,5.

Поверка № 1

Условие поверки. Ось круглого уровня должна быть параллельна оси вращения нивелира.

Выполнено ли условие первой поверки? _____

Как осуществить юстировку круглого уровня? _____

Поверка № 2

Условие поверки. Средняя горизонтальная нить сетки нитей зрительной трубы должна быть перпендикулярна оси вращения нивелира.

Отсчеты по рейке: $a_{II} =$ _____ ; $a_{Л} =$ _____ .

Выполнено ли условие второй поверки? _____

Как осуществить юстировку сетки нитей? _____

- 17 -

Поверка № 3

Условие поверки. Ось цилиндрического уровня и визирная ось зрительной трубы должны находиться в отвесных параллельных плоскостях при отвесном положении оси вращения нивелира.

Данные наблюдений: $b =$ _____ Контроль $\frac{b_{Л} + b_{II}}{2} = b \pm 3 \text{ мм}$
 $b_{Л} =$ _____ Допуск $|b_{Л} - b_{II}| \leq 8 \text{ мм}$
 $b_{II} =$ _____

Выполнено ли условие поверки? _____

Как осуществить юстировку цилиндрического уровня? _____

Поверка № 4 (основная)

Условие поверки. Ось цилиндрического уровня должна быть параллельна визирной оси зрительной трубы.

Схема наблюдений

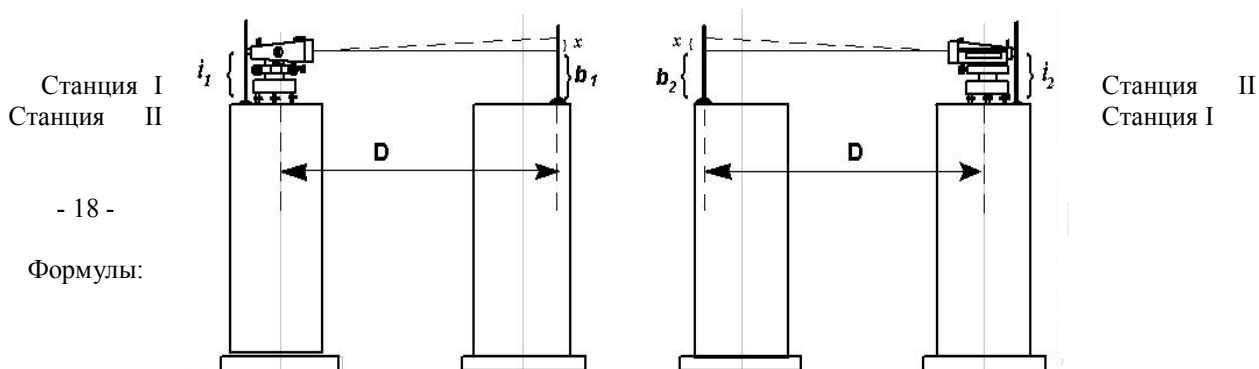

- 18 -

Формулы:

$$h_{II} = i_1 - b_1; \quad h_O = i_2 - b_2; \quad \text{Допуск } |x| \leq \frac{4D}{75};$$

$$x = \frac{h_{II} + h_O}{2}; \quad h = \frac{h_{II} - h_O}{2}; \quad b_0 = b_2 + x. \quad \text{Контроль } x = h_{II} - h.$$

После исправления уровня:

$$x' = h_{II} + h_K, \quad \text{где } h_K = i_3 - b_3, \quad |x'| \leq \frac{4D}{75}.$$

Журнал наблюдений и вычислений

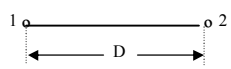
№ стан-ций	№ то-чек	Отсчеты по рейке		Превы-шения ± h	Ср. пре-вышения ± h _{ср.}	Схема наблюдения Вычисление x
		i	b			
						 $x = \underline{\hspace{2cm}}, \text{ мм}$ $D = \underline{\hspace{2cm}}, \text{ м}$
						$\frac{4D}{75} = \underline{\hspace{2cm}}, \text{ мм}$ $b_0 = \underline{\hspace{2cm}}, \text{ мм}$
		Нивелирование после исправления уровня				$h = \underline{\hspace{2cm}}, \text{ мм}$ $x' = \underline{\hspace{2cm}}, \text{ мм}$

Выполнено ли условие поверки? _____
 Как осуществить юстировку цилиндрического уровня? _____

Дата _____ 20__ г. Работу выполнил студент _____
(Фамилия, И.,О.)

- 19 -

Лабораторная работа № 8

Подготовка пикетажного журнала для разбивки пикетажа по оси
Задание. Составить ведомость прямых и кривых. В соответствии с
углов, начало и конец каждой круговой кривой с указанием элементов

1. Ведомость прямых и кривых

Но- мер уг – ла	У г л ы				Расстояния, м		
	Теодо- литного хода β (правые)	Поворотные углы трассы		Дирек- цион- ные	Румбы	Между верши- нами	Прямые вставки
		правые	левые				
		$\theta_{\text{п}}$	$\theta_{\text{л}}$	A	r	s	p
1	2	3	4	5	6	7	8
НТ						334,72	236,63
1	127° 45'	52° 15'					
2							
3							
4							
КТ							
Конт- роль	$\Sigma\theta_{\text{п}}, \Sigma\theta_{\text{л}}$				$\Sigma s, \Sigma p$		
	$\Sigma\theta_{\text{п}} - \Sigma\theta_{\text{л}}$		$\alpha_{\text{к}} - \alpha_{\text{н}}$		$\Sigma s - \Sigma p$		
Формулы:	1) $\theta_{\text{п}} = 180^\circ - \beta$, 2) $\theta_{\text{л}} = \beta - 180^\circ$, 3) $\Sigma\theta_{\text{п}} - \Sigma\theta_{\text{л}} = \alpha_{\text{к}} - \alpha_{\text{н}}$						

2. Пикетажный журнал

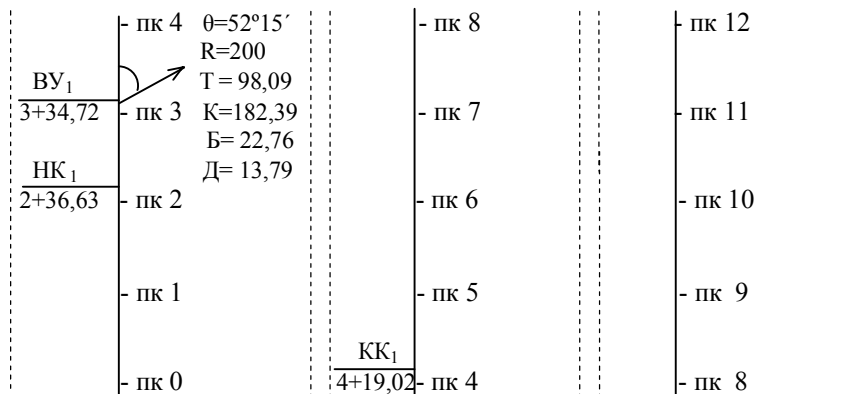

- 20 -

автомобильной дороги с круговыми кривыми.

пикетажным наименованием нанести в пикетажном журнале вершины
закруглений.

Элементы закруглений	Пикетажное положение
----------------------	----------------------

Ра- ди- ус	Тан- генс	Кри- вая	До- мер	Бис- сек- триса	Начал кривых	Концов кривых	Вершин углов	Но- мер уг- ла
<i>R</i>	<i>T</i>	<u><i>K</i></u>	<i>D</i>	<i>B</i>	ПК(нк)	ПК(кк)	ПК(ву)	
9	10	11	12	13	14	15	16	17
							0	НТ
200	98,09	182,39	13,79	22,76	2+36,63	4+19,02	3+34,72	1
								2
								3
								4
								КТ
$2\Sigma T$		ΣD						
	ΣK		$\Sigma P + \Sigma K$			$2\Sigma T - \Sigma K$		
4) $L = \Sigma s - \Sigma D = \Sigma P + \Sigma K$; 5) $\Sigma D = 2\Sigma T - \Sigma K$. L – длина трассы								

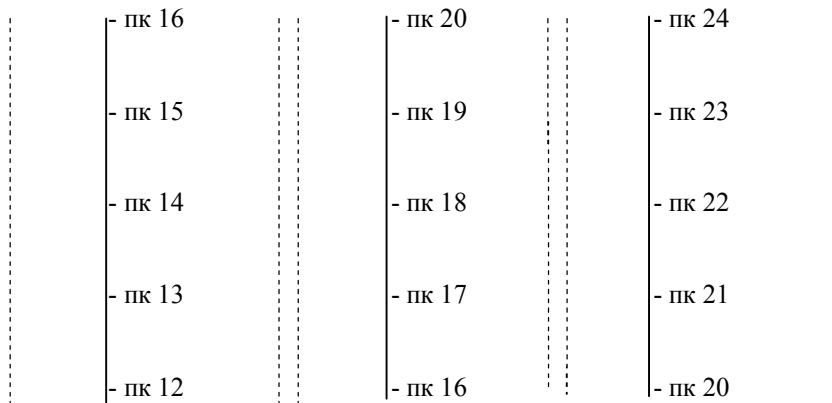

ВОПРОСЫ К ЗАЩИТЕ ЛАБОРАТОРНЫХ РАБОТ

Лабораторная работа № 1

8. Что называется масштабом плана или карты?
9. Что называется численным масштабом плана или карты?
10. Перечислите стандартные численные масштабы топографических карт.
11. Расскажите принцип построения поперечного масштаба.
12. Приведите формулу наименьшего деления поперечного масштаба.
13. Что называется графической точностью?
14. Что называется точностью масштаба плана или карты?

Лабораторная работа № 2

5. Перечислите типы отсчетных устройств теодолитов.
6. Что называется ценой деления лимба?
7. Перечислите основные правила обращения с теодолитом.
8. Что называется эксцентриситетом алидады?

Лабораторная работа № 3

5. Расскажите о последовательности измерения горизонтального угла способом приемов.
6. Почему горизонтальные углы измеряют при двух положениях вертикального круга?
7. Как учесть влияние центрировки и редукции на измеренный горизонтальный угол?
8. Почему недопустимо наводить зрительную трубу на Солнце без светофильтра?

Лабораторная работа № 4

6. Для какой цели служит теодолит?
7. Назовите типы теодолитов.
8. Назовите части теодолита.
9. Перечислите основные оси и плоскости теодолита и их взаимное расположение.
10. Что называется визирной и оптической осями зрительной трубы?
7. Из каких оптических компонентов состоят зрительные трубы с внутренним фокусированием?
15. Как подготовить зрительную трубу для наблюдений?
16. Как устранить параллакс сетки нитей зрительной трубы?
17. Что называется увеличением зрительной трубы и как оно определяется?
18. Что называется полем зрения зрительной трубы и как оно определяется?
19. Что является осью цилиндрического и круглого уровней?
20. Что понимают под чувствительностью уровня?
21. Перечислите условия поверок теодолита.
22. Как выполнить основную поверку теодолита и юстировку уровня при алидаде горизонтального круга?

Лабораторная работа № 5

11. Как ориентировать лимб горизонтального круга по линии местности?
12. Порядок работы на станции при наборе съемочных пикетов в процессе тахеометрической съемки местности.
13. Что называется местом нуля вертикального круга, как оно определяется и по каким формулам вычисляется?
14. Что называется углом наклона линии визирования и по каким формулам он вычисляется?
16. Как определяется коэффициент нитяного дальномера полевым способом?
6. По какой формуле вычисляется горизонтальное проложение линии, измеренной нитяным дальномером?
17. Что называется абсолютной, условной и относительной высотами?
18. Напишите формулы вычисления превышений, определяемых триго-

нометрическим нивелированием.

Лабораторная работа № 6

7. Расскажите о порядке работы на станции при проложении нивелирного хода.
8. Что называется разностью пятков (разностью высот нолей) нивелирной рейки?
9. Какое допускается колебание разности пятков и превышений на станции?
10. Какие точки нивелирного хода называют связующими и промежуточными?
11. По какой формуле вычисляется допустимая невязка нивелирного хода?
12. Что называется уклоном линии местности и по каким формулам он вычисляется?

Лабораторная работа № 7

7. Что называется поверкой и юстировкой технических средств измерений?
8. Перечислите условия поверки нивелира НЗ.
9. Как выполняется основная поверка нивелира НЗ?
10. Перечислите части нивелира НЗ.
11. Для чего у нивелира предназначен элевационный винт?
12. Как привести в отвесное положение ось вращения нивелира?

Лабораторная работа № 8

1. Что называется пикетом, плюсовой точкой?
2. Перечислите элементы круговой кривой и главные точки на кривой.
3. Назовите способы разбивки круговой кривой.
4. Как выполняется детальная разбивка закруглений способом прямоугольных координат?
5. Что называется профилем линии местности?
7. Что понимают под рабочей отметкой и как ее вычислить?