

МИНИСТЕРСТВО ОБРАЗОВАНИЯ И НАУКИ РОССИЙСКОЙ  
ФЕДЕРАЦИИ  
Федеральное государственное бюджетное образовательное учреждение  
высшего образования  
«Магнитогорский государственный технический университет им. Г.И. Носова»

УТВЕРЖДАЮ:  
Директор института металлургии,  
машиностроения и материалообработки



А.С. Савинов

«20» октября 2016 г.

**РАБОЧАЯ ПРОГРАММА ДИСЦИПЛИНЫ**  
**СОПРОТИВЛЕНИЕ МАТЕРИАЛОВ**

**Направление подготовки**

15.03.05 Конструкторско-технологическое обеспечение  
машиностроительных производств

**Направленность (профиль) подготовки**

Технология машиностроения

**Уровень высшего образования - бакалавриат**

**Программа подготовки – академический бакалавриат**

**Форма обучения - заочная**

Институт

Металлургии, машиностроения и  
материалообработки

Кафедра

Механики

Курс

2

Магнитогорск  
2016 г.

Рабочая программа составлена на основе ФГОС ВО, утвержденного приказом Министерства образования и науки РФ 11.08. 2016г. № 1000 по направлению подготовки 15.03.05 «Конструкторско-технологическое обеспечение машиностроительных производств» по профилю «Технология машиностроения»

Рабочая программа рассмотрена и одобрена на заседании кафедры механики

«16» октября 2016 г. протокол № 2.

Зав. кафедрой  /А.С. Савинов/

Рабочая программа одобрена методической комиссией института металлургии, машиностроения и материаловобработки

«20» октября 2016 г. (протокол № 2).

Председатель  /А.С. Савинов/

Согласовано:

Заведующий выпускающей кафедрой  
«Машины и технологии обработки давлением  
и технологии машиностроения»

 /С.И. Платов/

Рецензент:

Директор ЗАО Научно-производственного  
объединения «Центр химических  
технологий», к.т.н.

 / В.П. Дзюба /

Рабочую программу составил:  
проф. кафедры механики, д.т.н.

 /О.С. Железков/



## 1 Цели освоения дисциплины (модуля)

Целями освоения дисциплины (модуля) «Соппротивление материалов» является освоение первоначальных практических и теоретических основ расчета напряженного состояния тела при различных деформациях, а также формирование профессиональных компетенций в соответствии с требованиями ФГОС ВПО по направлению подготовки «Технология машиностроения».

## 2 Место дисциплины в структуре образовательной программы подготовки бакалавра

Дисциплина Б1.Б.13 «Соппротивление материалов» входит в базовую часть блока 1 образовательной программы.

Для изучения дисциплины необходимы знания (умения, владения), сформированные в результате изучения:

Б1.Б.09 Математики;

Б1.Б.10 Физики;

Б1.Б.12 Информатики;

Знания (умения, владения), полученные при изучении данной дисциплины будут необходимы для изучения таких дисциплин, как:

Б1.Б.15 Детали машин;

Б1.Б.21 САПР технологических процессов;

Б1.В.02 Проектная деятельность;

Б1.В.04 Математическое моделирование процессов в машиностроении.

## 3 Компетенции обучающегося, формируемые в результате освоения дисциплины (модуля) и планируемые результаты обучения

В результате освоения дисциплины (модуля) «Соппротивление материалов» обучающийся должен обладать следующими компетенциями:

Структурный элемент компетенции	Планируемые результаты обучения
ОПК-2 способностью решать стандартные задачи профессиональной деятельности на основе информационной и библиографической культуры с применением информационно-коммуникационных технологий и с учетом основных требований информационной безопасности	
знать	основные положения, гипотезы сопротивления материалов, аналитические и экспериментальные методы определения перемещений при изгибе; оценки прочности при простых и сложном сопротивлении, продольном изгибе
уметь	определять линейные перемещения и углы поворота поперечных сечений в балках и рамах при изгибе
владеть	навыками в оценке прочности стержней в случае простых деформаций
ПК-2 способностью использовать методы стандартных испытаний по определению физико-механических свойств и технологических показателей материалов и готовых машиностроительных изделий, стандартные методы их проектирования, прогрессивные методы эксплуатации изделий	
знать	методы расчета статически определимых и статически неопределимых стержневых систем на силовые воздействия
уметь	определять нормальные напряжения в случаях сложного сопротивления и при продольном изгибе
владеть	навыками в построении эпюр внутренних усилий, перемещений в статически определимых балках и рамах при изгибе

#### 4 Структура и содержание дисциплины (модуля)

Общая трудоемкость дисциплины составляет 3 зачетные единицы 108 академических часов, в том числе:

- контактная работа – 19,3 академических часов;
- аудиторная – 18 академических часов;
- внеаудиторная – 1,3 академических часов;
- самостоятельная работа – 84,8 академических часов;
- подготовка к зачету – 3,9 академических часов;

Раздел/ тема дисциплины	Курс	Аудиторная контактная работа (в академических часах)			Самостоятельная работа (в академических часах)	Вид самостоятельной работы	Форма текущего контроля успеваемости и промежуточной аттестации	Код структурный элемент компетенции
		лекции	лабораторные занятия	Практические занятия				
1.Статика. Классификация сил. Приведение сил к точке. Моменты сил.	2	1		1	4	Изучение теоретических положений		ОПК-2(зув), ПК-2(зув)
2.Основы расчета на прочность. Общие положения. Деформация. Прочность. Жесткость. Устойчивость. Внешние и внутренние силы. Метод сечений. Напряжение. Основные гипотезы и допущения. Растяжение-сжатие. Напряжение и перемещения. Закон Гука. Механические характеристики и свойства материалов. Твердость.	2	1		1	15	Выполнение КР-1 «Построение эпюр ВСФ в статически определенных стержневых системах»	Теоретический опрос	ОПК-2(зув), ПК-2(зув)
3.Изгиб. Понятие о чистом изгибе. Теорема Журавского. Напряжения при из-	2	1		1/1И	25	Выполнение КР- 2 «Геометрические характеристики поперечных	Теоретический опрос, бесе-	ОПК-2(зув), ПК-2(зув)

Раздел/ тема дисциплины	Курс	Аудиторная контактная работа (в акад. часах)			Самостоятельная работа (в акад. часах)	Вид самостоятельной работы	Форма текущего контроля успеваемости и промежуточной аттестации	Код структурный элемент компетенции
		лекции	лабораторные занятия	Практические занятия				
гибе. Геометрические характеристики плоских сечений. Расчет на прочность. Изгибающий момент и поперечная сила.						сечений	дование	
4.Чистый сдвиг. Абсолютный и относительный сдвиг. Закон Гука для деформации чистого сдвига. Модуль упругости второго рода. Условия прочности при срезе. Кручение круглого стержня. Угол закручивания. Расчет на прочность и жесткость при кручении. Относительный угол закручивания.	2	1		1/И	18	Выполнение КР- 3 «Прямой поперечный изгиб. Расчеты на прочность»	Теоретический опрос, собеседование	
5.Сложное сопротивление. Понятие о теориях прочности. Косой изгиб. Изгиб с растяжением. Изгиб с кручением.	2	2		1	17	Изучение теоретических положений	Теоретический опрос, собеседование	ОПК-2(зув), ПК-2(зув)
6.Устойчивость сжатых стержней. Усталостная прочность.	2	2			18,4	Изучение теоретических положений		ОПК-2(зув), ПК-2(зув)
<b>Итого за курс</b>	<b>2</b>	<b>8</b>		<b>6/2И</b>	<b>84,8</b>		<b>Зачет</b>	<b>ОПК-2 ПК-2</b>
<b>Итого по дисциплине</b>	<b>2</b>	<b>8</b>		<b>6/2И</b>	<b>84,8</b>		<b>Зачет</b>	<b>ОПК-2 ПК-2</b>

## 5 Образовательные и информационные технологии

В освоении дисциплины инвалидами и лицами с ограниченными возможностями здоровья большое значение имеет индивидуальная консультационная работа.

Для инвалидов и лиц с ограниченными возможностями здоровья освоение данной дисциплины может быть частично (полностью) осуществлено с использованием дистанционных образовательных технологий (Moodle, Skype, и пр.).

Освоение дисциплины инвалидами и лицами с ограниченными возможностями здоровья при необходимости может осуществляться с использованием специальных технических средств и ассистивных информационных технологий. Каждый обучающийся в течение всего периода обучения обеспечивается индивидуальным неограниченным доступом к электронной информационно-образовательной среде университета.

Преподавание курса предполагается вести преимущественно в традиционной форме: лекции, практические занятия, выполнение расчетно-графических работ (РГР); защита РГР (решение задачи и теоретический опрос).

В соответствии с требованиями ФГОС ВО не менее 20% занятий должны проводиться в интерактивной форме.

Лекции проходят в традиционной форме, в форме информационная лекция. При проведении лекций особое внимание уделяется взаимосвязи рассматриваемых тем и вопросов с действующими гостями. Полное овладение требованиями данных гостей необходимо будет при их дальнейшей самостоятельной практической деятельности на самых разнообразных предприятиях машиностроительной и металлургической отрасли.

Практическое занятие посвящено освоению конкретных умений и навыков предполагаемых данной дисциплиной. Для этого необходимо рассмотрение материалов обновленной печати, информационных писем предприятий, а также информации других изданий. При проведении практических занятий используются работа в команде и методы ИТ, в достаточном объеме используются имеющиеся модели, образцы и элементы различного оборудования, плакаты, фотографии и раздаточные материалы.

## 6 Учебно-методическое обеспечение самостоятельной работы обучающихся

По дисциплине «Сопротивление материалов» предусмотрено выполнение расчетно-графических и аудиторных самостоятельных работ обучающихся.

Аудиторная самостоятельная работа студентов предполагает решение контрольных задач на практических занятиях.

### *Примерные контрольные работы (КР):*

#### ***КР №1 «Построение эпюр ВСФ в статически определимых стержневых системах»***

Задача 1. Для статически определимого стержня ступенчато постоянного сечения по схеме при заданных осевых нагрузках и геометрических размерах (требуется):

1. Определить опорную реакцию в месте закрепления стержня.
2. Вычислить значения продольных сил и нормальных напряжений в характерных сечениях и построить эпюры этих величин.
3. Найти величины абсолютных удлинений (укорочений) участков стержня и величину общего удлинения (укорочения) стержня в целом.

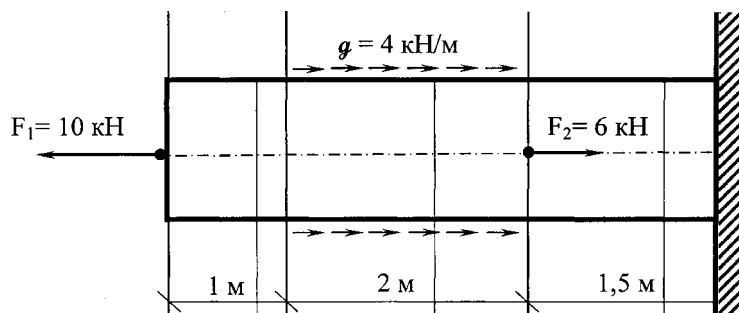

Задача 2. Построить эпюру крутящих моментов и углов закручивания; найти наибольший относительный угол закручивания. Дано:  $a = 2$  м;  $b = 3$  м;  $c = 1$  м;  $M_1 = 5$  кНм;  $M_2 = 3$  кНм;  $M_3 = 6$  кНм;  $M_4 = 2$  кНм

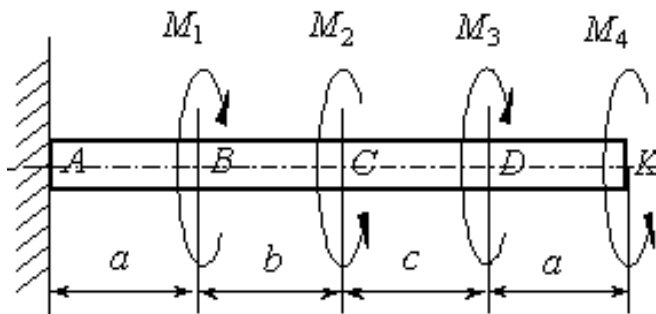

Задача 3. Построить эпюру поперечных сил и изгибающих моментов для консольной балки при  $a_1 = 2$  м;  $l_1 = 4$  м;  $q = 10$  кН/м;  $m = 2$  кНм.

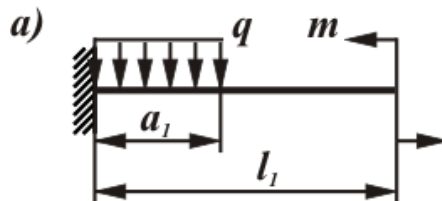

Задача 4. Построить эпюру поперечных сил и изгибающих моментов для балки на двух опорах  $a_2 = 1$  м;  $a_3 = 2$  м;  $l_2 = 4$  м;  $q = 10$  кН/м;  $P = 3$  кН.

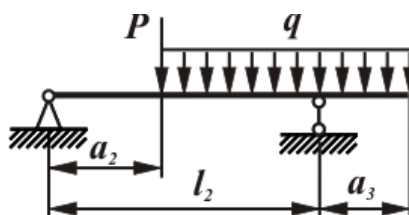

Задача 5. Построить эпюру изгибающих моментов, продольных и поперечных сил для рамы.

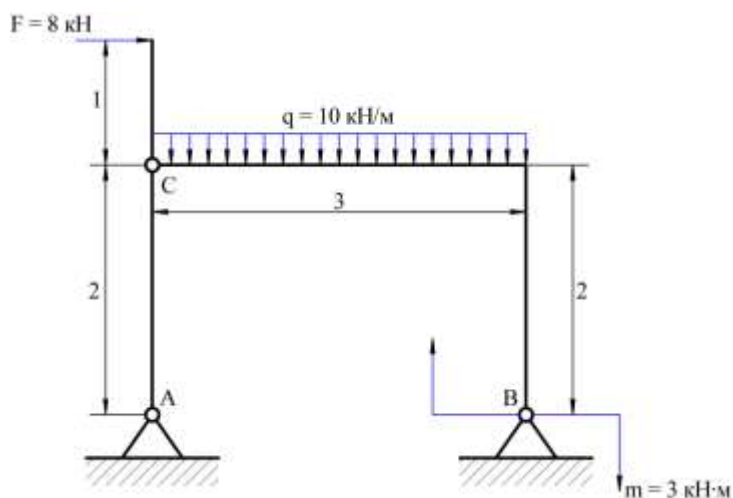

**КР №2 «Геометрические характеристики поперечных сечений стержней»**

Для несимметричного сечения, состоящего из равнобокого уголка 70x70x8 и швеллера № 18, требуется:

1. определить положение центра тяжести ;
2. вычислить осевые и центробежные моменты инерции относительно центральных



- осей;
- определить положение главных центральных осей инерции и величины главных моментов инерции;
  - построить круг инерции и определить графически величины главных моментов инерции и направления главных центральных осей.

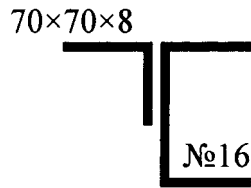

**КР №3 «Прямой поперечный изгиб. Расчеты на прочность»**

Рассчитать на прочность по методу предельных состояний двутавровую прокатную балку при  $a=2$  м;  $b=1$  м;  $c=2$  м;  $q=10$  кН/м;  $M_0=2$  кНм;  $F=8$  кН. . Материал балки сталь Ст 3. Предел текучести  $\sigma_t = 240$  МПа, расчетное сопротивление по пределу текучести  $R = 210$  МПа, расчетное сопротивление при сдвиге  $R_s = 130$  МПа. Коэффициент условий работы  $\gamma_c = 0,9$ . Коэффициент надежности по нагрузке  $\gamma_f = 1,2$ .

- Подобрать сечение балки из двутавра, используя условие прочности по первой группе предельных состояний.
- Для сечения балки, в котором действует наибольший изгибающий момент, построить эпюру нормальных напряжений и проверить выполнение условия прочности по нормальным напряжениям.

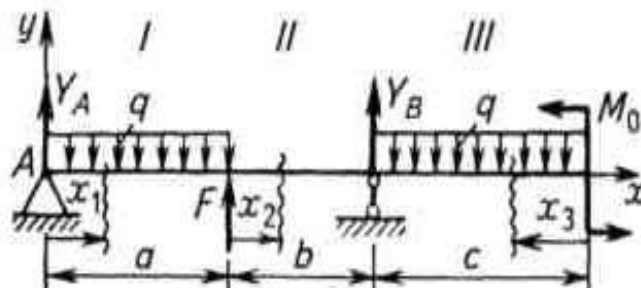

## 7 Оценочные средства для проведения промежуточной аттестации

а) *Планируемые результаты обучения и оценочные средства для проведения промежуточной аттестации:*

Промежуточная аттестация имеет целью определить степень достижения запланированных результатов обучения по дисциплине «Сопротивление материалов» и проводится в форме зачета на 2 курсе.

Структурный элемент компетенции	Планируемые результаты обучения	Оценочные средства
ОПК-2 способностью решать стандартные задачи профессиональной деятельности на основе информационной и библиографической культуры с применением информационно-коммуникационных технологий и с учетом основных требований информационной безопасности		
Знать	основные положения, гипотезы сопротивления материалов, аналитические и экспериментальные методы определения перемещений при изгибе; оценки прочности при простых и сложном сопротивлении, продольном изгибе	<p><b><i>Перечень теоретических вопросов к зачету:</i></b></p> <ol style="list-style-type: none"> <li>1. Цель и задачи курса "Сопротивление материалов" и его связь с другими дисциплинами.</li> <li>2. Свойства, которыми наделяется основная модель твердого деформируемого тела в механике.</li> <li>3. Характерные формы элементов конструкций. Виды основных деформаций стержня.</li> <li>4. Внешние силы. Отличие во взгляде на внешние силы в сопротивлении материалов и в теоретической механике. Внутренние силы. Метод сечений. Понятие о напряжении, его компоненты.</li> <li>5. Закон Гука для материала. Принцип Сен-Венана. Принцип независимости действия сил. Условия его применимости.</li> <li>6. Внутреннее усилие при осевом растяжении (сжатии) прямоосного призматического стержня. Эпюра продольной силы и характерные особенности ее очертания.</li> <li>7. Вывод формулы для нормального напряжения в поперечных сечениях стержня при растяжении (сжатии). Основная гипотеза.</li> <li>8. Условие прочности при растяжении (сжатии) и задачи, решаемые с его помощью. Допускаемое напряжение, коэффициент запаса по прочности.</li> <li>9. Продольная и поперечная деформации при растяжении (сжатии). Упругие постоянные материала. Закон Гука для осевой деформации стержня. Формула для определения абсолютной деформации при осевом растяжении (сжатии)</li> </ol>

Структурный элемент компетенции	Планируемые результаты обучения	Оценочные средства
		<p>10. Анализ напряженно-деформированного состояния в окрестности точки тела.</p> <p>11. Понятие главных напряжений. Экстремальность главных напряжений. Экстремальные значения касательных напряжений.</p> <p>12. Закон парности касательных напряжений.</p> <p>13. Обобщенный закон Гука для изотропного материала.</p> <p>14. Понятие о хрупком и вязком разрушении материала. Теории прочности для хрупкого состояния материала (I и II теории). Основные гипотезы. Эквивалентные напряжения по первой и второй теориям прочности.</p> <p>15. Теории пластического деформирования (III и IV теории). Основные гипотезы. Эквивалентные напряжения по третьей и четвертой теориям прочности.</p> <p>16. Сдвиг. Чистый сдвиг. Закон Гука при чистом сдвиге. Связь между упругими постоянными изотропного материала.</p> <p>17. Кручение. Понятие о кручении вала. Внутренние усилия при кручении. Построение эпюры крутящего момента.</p> <p>18. Вывод формулы для касательного напряжения в поперечном сечении вала кругового сечения. Основные гипотезы.</p> <p>19. Условие прочности при кручении. Полярный момент сопротивления. Подбор сечения вала по условию прочности.</p>
Уметь	определять линейные перемещения и углы поворота поперечных сечений в балках и рамах при изгибе	<p><b>Примерное практическое задание для зачета:</b></p> <p>Статически определимая рама, расчетная схема которой показана на рисунке, нагружена внешней нагрузкой. Т р е б у е т с я :</p> <ol style="list-style-type: none"> <li>1. Определить опорные реакции.</li> <li>2. Записать выражения для определения внутренних силовых факторов <math>M_z</math>, <math>Q_y</math> и <math>N</math> на каждом из участков рамы.</li> <li>3. Построить эпюры внутренних силовых факторов <math>M_z</math>, <math>Q_y</math> и <math>N</math>.</li> <li>4. Выполнить проверку равновесия узлов рамы.</li> </ol>

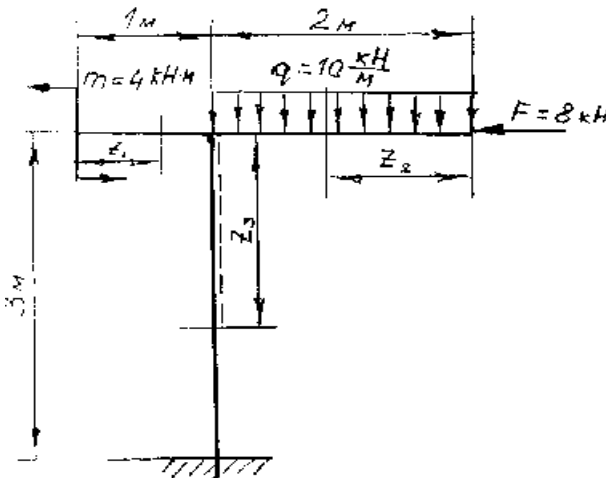
Структурный элемент компетенции	Планируемые результаты обучения	Оценочные средства
		 <p>The diagram shows a vertical structural member of height 3 m, fixed at the bottom. At the top, a horizontal member is attached. This horizontal member is subjected to a counter-clockwise moment <math>m = 4 \text{ кНм}</math> at its left end. A uniformly distributed load <math>q = 10 \frac{\text{кН}}{\text{м}}</math> is applied downwards over a 2 m segment of the horizontal member, starting from the center of the vertical member. A horizontal point load <math>F = 8 \text{ кН}</math> is applied to the right at the free end of the horizontal member. The horizontal member is divided into a 1 m segment to the left of the vertical member and a 2 m segment to the right. Section lines are indicated: <math>Z_1</math> is at the left end, <math>Z_2</math> is at the right end, and <math>Z_3</math> is at the vertical member.</p>

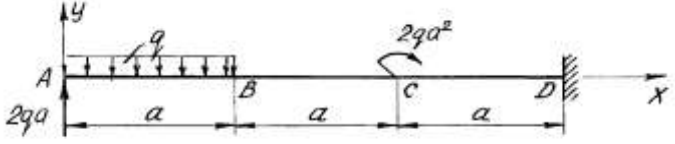
Структурный элемент компетенции	Планируемые результаты обучения	Оценочные средства
Владеть	навыками в оценке прочности стержней в случае простых деформаций	<p><b>Примерное практическое задание для зачета:</b>            Статически определимая балка, расчетная схема которой показана на рисунке, загружена внешней нагрузкой. При <math>a = 1\text{ м}</math> и <math>q = 10\text{ кН/м}</math> требуется:</p> <ol style="list-style-type: none"> <li>1. Определить опорные реакции.</li> <li>2. Записать выражения для определения внутренних силовых факторов <math>M_z</math> и <math>Q_y</math> на каждом из участков.</li> <li>3. Построить эпюры внутренних силовых факторов <math>M_z</math> и <math>Q_y</math>.</li> </ol> 
ПК-2 способностью использовать методы стандартных испытаний по определению физико-механических свойств и технологических показателей материалов и готовых машиностроительных изделий, стандартные методы их проектирования, прогрессивные методы эксплуатации изделий		
Знать	методы расчета статически определимых и статически неопределимых стержневых систем на силовые воздействия	<p><b>Перечень теоретических вопросов к зачету:</b></p> <ol style="list-style-type: none"> <li>1. Понятие о рациональной форме поперечных сечений балок, изготовленных из материала одинаково (или по-разному) сопротивляющегося растяжению и сжатию.</li> <li>2. Деформации при плоском изгибе. Дифференциальное уравнение изогнутой оси балки (точное и приближенное) второго порядка.</li> <li>3. Общий интеграл приближенного дифференциального уравнения изогнутой оси балки с одним участком. Граничные условия. Начальные параметры. 4</li> <li>4. Определение перемещений в балках с двумя и более участками. Метод начальных параметров сечения.</li> <li>5. Понятие о рациональной форме поперечных сечений балок, изготовленных из материала одинаково (или по-разному) сопротивляющегося растяжению и сжатию.</li> <li>6. Деформации при плоском изгибе. Дифференциальное уравнение изогнутой оси балки (точное и приближенное) второго порядка.</li> <li>7. Общий интеграл приближенного дифференциального уравнения изогнутой оси балки с одним участком. Граничные условия.</li> </ol>

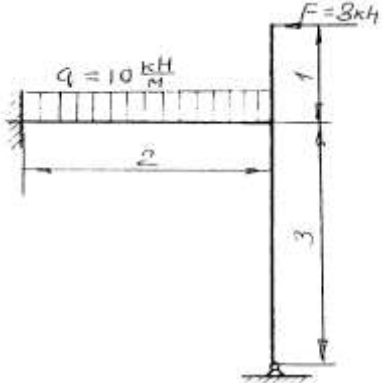
Структурный элемент компетенции	Планируемые результаты обучения	Оценочные средства
		<p>8. Определение перемещений в балках и рамах методом Максвелла-Мора. Прием Верещагина.</p> <p>9. Сложное сопротивление. Косой изгиб. Определение напряжений. Условие прочности. Подбор сечений. Определение перемещений.</p> <p>10. Внецентренное растяжение и сжатие. Определение напряжений. Подбор сечений. Нулевая линия.</p> <p>11. Практический расчет сжатого стержня на устойчивость.</p> <p style="text-align: center;"><b>Примерное практическое задание</b></p> <p>Раскрыть статическую неопределимость методом сил и построить эпюры ВСФ</p> <div style="text-align: center;">  </div>

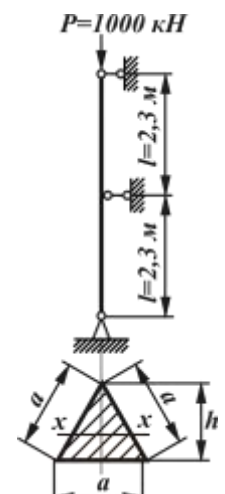
Структурный элемент компетенции	Планируемые результаты обучения	Оценочные средства
Уметь	определять нормальные напряжения в случаях сложного сопротивления и при продольном изгибе	<p style="text-align: center;"><b>Примерное практическое задание</b></p> <p>Подобрать поперечное сечение в виде треугольника из стали при допустимых напряжениях <math>[\sigma] = 100 \text{ МПа}</math></p> 
Владеть	навыками в построении эпюр внутренних усилий, перемещений в статически определимых балках и рамах при изгибе	<p><b>Примерное практическое задания для зачета:</b></p> <p>Статически определимая рама, расчетная схема которой показана на рисунке, нагружена внешней нагрузкой. Т р е б у е т с я :</p> <ol style="list-style-type: none"> <li>1. Построить эпюры внутренних усилий <math>M_z</math>, <math>Q_y</math> и <math>N</math>.</li> <li>2. Выполнить проверку равновесия узлов рамы.</li> <li>3. Подобрать двутавровое сечение из стали с <math>[\sigma] = 160 \text{ МПа}</math></li> </ol>

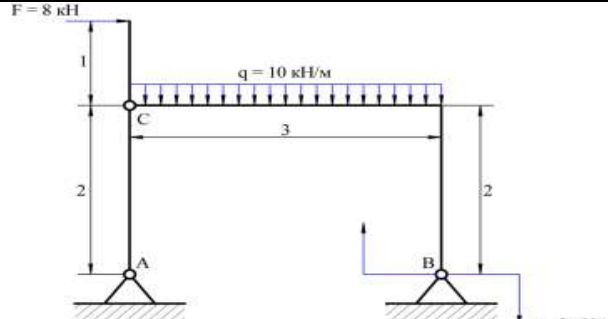
Структурный элемент компетенции	Планируемые результаты обучения	Оценочные средства
		 <p>The diagram shows a frame structure with the following characteristics:</p> <ul style="list-style-type: none"><li>A horizontal beam of length 3 units connects two vertical columns of height 2 units.</li><li>The left column is fixed at point A.</li><li>The right column is fixed at point B.</li><li>A horizontal force <math>F = 8 \text{ кН}</math> is applied at the top of the left column.</li><li>A uniformly distributed load <math>q = 10 \text{ кН/м}</math> is applied vertically downwards along the entire length of the beam.</li><li>A clockwise moment <math>m = 3 \text{ кН·м}</math> is applied at the base of the right column.</li><li>Point C is located at the top of the left column.</li><li>Dimensions are indicated: 1 unit for the height of the left column above point C, 2 units for the height of the columns, and 3 units for the length of the beam.</li></ul>



*б) Порядок проведения промежуточной аттестации, показатели и критерии оценивания:*

Промежуточная аттестация по дисциплине «Сопротивление материалов» включает теоретические вопросы, позволяющие оценить уровень усвоения обучающимися знаний, и практические задания, выявляющие степень сформированности умений и владений, проводится в форме зачета.

Критерии оценки (в соответствии с формируемыми компетенциями и планируемыми результатами обучения) при сдаче зачета:

– на оценку «**зачтено**» – обучающийся должен показать знания на уровне воспроизведения и объяснения информации, интеллектуальные навыки решения простых задач;

– на оценку «**не зачтено**» – обучающийся не может показать знания на уровне воспроизведения и объяснения информации, не может показать интеллектуальные навыки решения простых задач.

## **8 Учебно-методическое и информационное обеспечение дисциплины (модуля)**

### **а) Основная литература:**

1. Асадулина, Е. Ю. Сопротивление материалов. Конспект лекций : учебное пособие для вузов / Е. Ю. Асадулина. — 2-е изд., испр. и доп. — Москва : Издательство Юрайт, 2020. — 254 с. — (Высшее образование). — ISBN 978-5-534-02566-8. — Текст : электронный // ЭБС Юрайт [сайт]. — URL: <https://urait.ru/bcode/453440> (дата обращения: 23.06.2020).
2. Атаров, Н. М. Сопротивление материалов в примерах и задачах : учебное пособие / Н. М. Атаров. — Москва : ИНФРА-М, 2020. — 407 с. — (Высшее образование: Бакалавриат). - ISBN 978-5-16-104982-2. - Текст : электронный. - URL: <https://znanium.com/catalog/product/1073557> (дата обращения: 23.06.2020). – Режим доступа: по подписке.
3. Варданян, Г. С. Сопротивление материалов с основами строительной механики : учебник / Г. С. Варданян, Н. М. Атаров, А. А. Горшков ; под ред. Г. С. Варданяна, Н. М. Атарова. — 2-е изд., испр. — Москва : ИНФРА-М, 2020. — 416 с. — (Высшее образование: Бакалавриат). - ISBN 978-5-16-102094-4. - Текст : электронный. - URL: <https://znanium.com/catalog/product/1052236> (дата обращения: 23.06.2020). – Режим доступа: по подписке.
4. Волосухин, В. А. Сопротивление материалов: учебник / Волосухин В. А., Логвинов В. Б., Евтушенко С. И. - 5-е изд. - Москва: ИЦ РИОР, НИЦ ИНФРА-М, 2019. - 543 с. - (Высшее образование: Бакалавриат). - ISBN 978-5-16-100548-4. - Текст : электронный. - URL: <https://znanium.com/catalog/product/1008005> (дата обращения: 23.06.2020). – Режим доступа: по подписке.
5. Сопротивление материалов : учебник / Б. Е. Мельников, Л. К. Паршин, А. С. Семенов, В. А. Шерстнев. — Санкт-Петербург : Лань, 2020. — 576 с. — ISBN 978-5-8114-4740-4. — Текст : электронный // Лань : электронно-библиотечная система. — URL: <https://e.lanbook.com/book/131018> (дата обращения: 23.06.2020). — Режим доступа: для авториз. пользователей.
6. Сопротивление материалов : учебник / П. А. Павлов, Л. К. Паршин, Б. Е. Мельников, В. А. Шерстнев ; под редакцией Б. Е. Мельникова. — 5-е изд., стер. — Санкт-Петербург : Лань, 2019. — 556 с. — ISBN 978-5-8114-4208-9. — Текст : электронный // Лань : электронно-библиотечная система. — URL: <https://e.lanbook.com/book/116013> (дата обращения: 23.06.2020). — Режим доступа: для авториз. пользователей.

7. Ибрагимов, Ф. Г. Механика деформируемых стержней : учебное пособие [для вузов] / Ф. Г. Ибрагимов, А. С. Постникова ; МГТУ. - Магнитогорск : МГТУ, 2019. - 1 электрон. опт. диск (CD-ROM). - Загл. с титул. экрана. - URL : <https://magtu.informsystema.ru/uploader/fileUpload?name=3877.pdf&show=dcatalogues/1/1530012/3877.pdf&view=true> (дата обращения: 14.05.2020). - Макрообъект. - ISBN 978-5-9967-1504-6. - Текст : электронный. - Сведения доступны также на CD-ROM.
8. Статически неопределимые системы : учебное пособие / Д. Я. Дьяченко, О. С. Железков, С. В. Конев и др. ; МГТУ. - Магнитогорск : МГТУ, 2017. - 1 электрон. опт. диск (CD-ROM). - Загл. с титул. экрана. - URL: <https://magtu.informsystema.ru/uploader/fileUpload?name=3174.pdf&show=dcatalogues/1/1136586/3174.pdf&view=true> (дата обращения: 14.05.2020). - Макрообъект. - Текст : электронный. - Сведения доступны также на CD-ROM.

**б) Дополнительная литература:**

1. Асадулина, Е. Ю. Сопротивление материалов : учебное пособие для вузов / Е. Ю. Асадулина. — 2-е изд., испр. и доп. — Москва : Издательство Юрайт, 2020. — 279 с. — (Высшее образование). — ISBN 978-5-534-02370-1. — Текст : электронный // ЭБС Юрайт [сайт]. — URL: <https://urait.ru/bcode/453259> (дата обращения: 23.06.2020).
2. Атапин, В. Г. Сопротивление материалов : учебник и практикум для вузов / В. Г. Атапин. — 2-е изд., перераб. и доп. — Москва : Издательство Юрайт, 2020. — 342 с. — (Высшее образование). — ISBN 978-5-534-07212-9. — Текст : электронный // ЭБС Юрайт [сайт]. — URL: <https://urait.ru/bcode/450626> (дата обращения: 23.06.2020).
3. Атапин, В. Г. Сопротивление материалов. Практикум : учебное пособие для вузов / В. Г. Атапин. — 2-е изд., испр. и доп. — Москва : Издательство Юрайт, 2020. — 218 с. — (Высшее образование). — ISBN 978-5-534-04124-8. — Текст : электронный // ЭБС Юрайт [сайт]. — URL: <https://urait.ru/bcode/453204> (дата обращения: 23.06.2020).
4. Атапин, В. Г. Сопротивление материалов. Сборник заданий с примерами их решений : учебное пособие для вузов / В. Г. Атапин. — 2-е изд., испр. и доп. — Москва : Издательство Юрайт, 2020. — 151 с. — (Высшее образование). — ISBN 978-5-534-04129-3. — Текст : электронный // ЭБС Юрайт [сайт]. — URL: <https://urait.ru/bcode/453206> (дата обращения: 23.06.2020).
5. Валишвили, Н. В. Сопротивление материалов и конструкций : учебник для вузов / Н. В. Валишвили, С. С. Гаврюшин. — Москва : Издательство Юрайт, 2020. — 429 с. — (Высшее образование). — ISBN 978-5-9916-8247-3. — Текст : электронный // ЭБС Юрайт [сайт]. — URL: <https://urait.ru/bcode/450893> (дата обращения: 23.06.2020).
6. Кривошапко, С. Н. Сопротивление материалов : учебник и практикум для вузов / С. Н. Кривошапко. — 2-е изд., перераб. и доп. — Москва : Издательство Юрайт, 2020. — 397 с. — (Высшее образование). — ISBN 978-5-534-00491-5. — Текст : электронный // ЭБС Юрайт [сайт]. — URL: <https://urait.ru/bcode/449918> (дата обращения: 23.06.2020).
7. Кривошапко, С. Н. Сопротивление материалов. Практикум : учебное пособие для вузов / С. Н. Кривошапко, В. А. Копнов. — 4-е изд., испр. и доп. — Москва : Издательство Юрайт, 2020. — 353 с. — (Высшее образование). — ISBN 978-5-9916-7117-0. — Текст : электронный // ЭБС Юрайт [сайт]. — URL: <https://urait.ru/bcode/450811> (дата обращения: 23.06.2020).
8. Лукьянов, А. М. Сборник задач по сопротивлению материалов : учебное пособие / А. М. Лукьянов, М. А. Лукьянов. — Москва : ИНФРА-М, 2020. — 546 с. —

- (Высшее образование: Специалист). — DOI 10.12737/989326. - ISBN 978-5-16-107042-0. - Текст : электронный. - URL: <https://znanium.com/catalog/product/989326> (дата обращения: 23.06.2020). – Режим доступа: по подписке.
9. Минин, Л. С. Сопротивление материалов. Расчетные и тестовые задания : учебное пособие для вузов / Л. С. Минин, Ю. П. Самсонов, В. Е. Хроматов. — 3-е изд., перераб. и доп. — Москва : Издательство Юрайт, 2020. — 213 с. — (Высшее образование). — ISBN 978-5-534-08416-0. — Текст : электронный // ЭБС Юрайт [сайт]. — URL: <https://urait.ru/bcode/453862> (дата обращения: 23.06.2020).
  10. Сопротивление материалов: лабораторный практикум : учебное пособие для вузов / А. Н. Кислов [и др.] ; под научной редакцией А. А. Полякова. — Москва : Издательство Юрайт, 2020. — 128 с. — (Высшее образование). — ISBN 978-5-534-09942-3. — Текст : электронный // ЭБС Юрайт [сайт]. — URL: <https://urait.ru/bcode/453365> (дата обращения: 23.06.2020).
  11. Дьяченко, Д. Я. Практикум по сопротивлению материалов : учебное пособие / Д. Я. Дьяченко, Н. И. Наумова ; МГТУ, [каф. ТМиСМ]. - Магнитогорск, 2010. - 117 с. : ил., табл. - URL: <https://magtu.informsystema.ru/uploader/fileUpload?name=343.pdf&show=dcatalogues/1/1074907/343.pdf&view=true> (дата обращения: 14.05.2020). - Макрообъект. - Текст : электронный. - Имеется печатный аналог.
  12. Дьяченко, Д. Я. Сопротивление материалов : практикум / Д. Я. Дьяченко ; МГТУ. - Магнитогорск, 2014. - 97 с. : ил., табл. - URL: <https://magtu.informsystema.ru/uploader/fileUpload?name=800.pdf&show=dcatalogues/1/1116021/800.pdf&view=true> (дата обращения: 14.05.2020). - Макрообъект. - Текст : электронный. - Имеется печатный аналог.
  13. Кашникова, Ю. А. Сопротивление материалов : курс лекций. Ч. I. Простое сопротивление / Ю. А. Кашникова, В. П. Дзюба ; МГТУ, [каф. ТМиСМ]. - Магнитогорск, 2010. - 52 с. : ил., табл. - URL: <https://magtu.informsystema.ru/uploader/fileUpload?name=460.pdf&show=dcatalogues/1/1080671/460.pdf&view=true> (дата обращения: 14.05.2020). - Макрообъект. - Текст : электронный. - Имеется печатный аналог.
  14. Савинов, А. С. Практикум по сопротивлению материалов : практикум / А. С. Савинов, О. А. Осипова, А. С. Постникова ; МГТУ. - Магнитогорск : МГТУ, 2017. - 1 электрон. опт. диск (CD-ROM). - Загл. с титул. экрана. - URL: <https://magtu.informsystema.ru/uploader/fileUpload?name=3242.pdf&show=dcatalogues/1/1137007/3242.pdf&view=true> (дата обращения: 14.05.2020). - Макрообъект. - Текст : электронный. - Сведения доступны также на CD-ROM.

**в) Методические указания:**

1. Дьяченко, Д. Я. Прямой поперечный изгиб: сборник заданий / Д. Я. Дьяченко; МГТУ. - Магнитогорск: МГТУ, 2010. - 1 электрон. опт. диск (CD-ROM). - Загл. с титул. экрана. - URL: <https://magtu.informsystema.ru/uploader/fileUpload?name=1257.pdf&show=dcatalogues/1/1123435/1257.pdf&view=true> (дата обращения: 09.10.2020). - Макрообъект.
2. Сопротивление материалов / Е. Г. Макаров. - М.: Новый Диск, 2008. - 1 электрон. опт. диск (CD-ROM). - Загл. с титул. экрана. - URL: <https://magtu.informsystema.ru/uploader/fileUpload?name=162.pdf&show=dcatalogues/1/1052263/162.pdf&view=true> (дата обращения: 09.10.2020). - Макрообъект. - Текст: электронный. - Сведения доступны также на CD-ROM.
3. Деформация, растяжение-сжатие: методические указания к проведению практической и самостоятельной работы по дисциплине "Сопротивление материалов"

- для студентов очной и заочной формы обучения 150400.62, 150700.62, 151000.62, 140400.62 / сост.: Степанищев А. Е.; МГТУ; Белорецкий филиал. - Магнитогорск: МГТУ, 2014. - 1 электрон. опт. диск (CD-ROM). - Загл. с титул. экрана. - URL: <https://magtu.informsystema.ru/uploader/fileUpload?name=3104.pdf&show=dcatalogues/1/1135522/3104.pdf&view=true> (дата обращения: 09.10.2020). - Макрообъект. - Текст: электронный. - Сведения доступны также на CD-ROM.
4. Деформация. Кручение: методические указания к проведению практической и самостоятельной работы по дисциплине "Сопротивление материалов" для студентов очной и заочной формы обучения 150400.62, 150700.62, 151000.62, 140400.62 / сост.: Степанищев А. Е.; МГТУ; Белорецкий филиал. - Магнитогорск: МГТУ, 2014. - 1 электрон. опт. диск (CD-ROM). - Загл. с титул. экрана. - URL: <https://magtu.informsystema.ru/uploader/fileUpload?name=3103.pdf&show=dcatalogues/1/1135518/3103.pdf&view=true> (дата обращения: 09.10.2020). - Макрообъект. - Текст: электронный. - Сведения доступны также на CD-ROM.
5. Ицкович, Г. М. Сопротивление материалов. Руководство к решению задач в 2 ч. Часть 1: учебное пособие для вузов / Г. М. Ицкович, Л. С. Минин, А. И. Винокуров; под редакцией Л. С. Минина. — 4-е изд., испр. и доп. — Москва: Издательство Юрайт, 2020. — 324 с. — (Высшее образование). — ISBN 978-5-534-09129-8. — Текст: электронный // ЭБС Юрайт [сайт]. — URL: <https://urait.ru/bcode/45416> (дата обращения: 13.10.2020).
6. Ицкович, Г. М. Сопротивление материалов. Руководство к решению задач в 2 ч. Часть 2: учебное пособие для вузов / Г. М. Ицкович, Л. С. Минин, А. И. Винокуров; под редакцией Л. С. Минина. — 4-е изд., испр. и доп. — Москва: Издательство Юрайт, 2020. — 299 с. — (Высшее образование). — ISBN 978-5-534-09131-1. — Текст: электронный // ЭБС Юрайт [сайт]. — URL: <https://urait.ru/bcode/454244> (дата обращения: 13.10.2020).
7. Асадулина, Е. Ю. Сопротивление материалов: построение эпюр внутренних силовых факторов, изгиб: учебное пособие для вузов / Е. Ю. Асадулина. — 2-е изд., испр. и доп. — Москва: Издательство Юрайт, 2020. — 115 с. — (Высшее образование). — ISBN 978-5-534-09944-7. — Текст: электронный // ЭБС Юрайт [сайт]. — URL: <https://urait.ru/bcode/453439> (дата обращения: 13.10.2020).
8. Сидорин, С. Г. Сопротивление материалов: теория, тестовые задания, примеры решения: учеб. пособие / С.Г. Сидорин, Ф.С. Хайруллин. — Москва: РИОР: ИНФРА-М, 2018. — 184 с. — (Высшее образование). — DOI: <https://doi.org/10.12737/1694-7>. - ISBN 978-5-369-01694-7. - Текст: электронный. - URL: <https://znanium.com/catalog/product/792606> (дата обращения: 14.10.2020). — Режим доступа: по подписке.

#### г) Программное обеспечение и Интернет-ресурсы

Наименование ПО	№ договора	Срок действие лицензии
MS Windows 7	Д-1227 от 08.10.2018	11.10.2021
MS Office	№ 135 от 17.09.2007	бессрочно
FAR Manager	свободно распространяемое	бессрочно
7Zip	свободно распространяемое	бессрочно

1. Информационная система – Единое окно доступа к образовательным ресурсам. – URL: <http://www.window.edu.ru>.

2. Национальная информационно-аналитическая система – Российский индекс научного цитирования (РИНЦ). – URL: [https://elibrary.ru/project\\_risc.asp](https://elibrary.ru/project_risc.asp).
3. Поисковая система Академия Google (Google Scholar). – URL: <https://scholar.google.ru/>.

## **9 Материально-техническое обеспечение дисциплины**

Материально-техническое обеспечение дисциплины включает:

Тип и название аудитории	Оснащение аудитории
Учебные аудитории для проведения занятий лекционного типа	Мультимедийные средства хранения, передачи и представления информации
Учебные аудитории для проведения практических занятий, групповых и индивидуальных консультаций, текущего контроля и промежуточной аттестации	Доска, мультимедийный проектор, экран.
Помещения для самостоятельной работы обучающихся	Персональные компьютеры с пакетом MS Office, выходом в Интернет и с доступом в электронную информационно-образовательную среду университета
Помещение для хранения и профилактического обслуживания учебного оборудования	Стеллажи для хранения учебно-методических пособий и учебно-методической документации