

МИНИСТЕРСТВО ОБРАЗОВАНИЯ И НАУКИ РОССИЙСКОЙ ФЕДЕРАЦИИ
Федеральное бюджетное образовательное учреждение
высшего образования
«Магнитогорский государственный технический университет им. Г.И.Носова»



УТВЕРЖДАЮ:
Директор института
Металлургии, машиностроения и
материаловедения
/А.С.Савинов/
« 20 » января 20 17 г.

РАБОЧАЯ ПРОГРАММА ДИСЦИПЛИНЫ

Начертательная геометрия и инженерная графика

Направление подготовки
27.03.01 Стандартизация и метрология

Профиль
Стандартизация и сертификация в химической промышленности

Уровень высшего образования - бакалавриат

Программа подготовки - академический бакалавриат

Форма обучения
Очная

Институт	<i>Металлургии, машиностроения и материаловедения</i>
Кафедра	<i>Проектирования и эксплуатации металлургических машин и оборудования</i>
Курс	<i>1</i>
Семестр	<i>1, 2</i>

Магнитогорск
2017г.

Рабочая программа составлена на основе ФГОС ВО по направлению подготовки 27.03.01 Стандартизация и метрология, утвержденного приказом МО и Н РФ от 06.03.2015 № 168.

Рабочая программа рассмотрена и одобрена на заседании кафедры *Проектирования и эксплуатации металлургических машин и оборудования* «5» сентября 2016 г., протокол № 4.

Зав. кафедрой  / А.Г.Корчунов/

Рабочая программа одобрена методической комиссией института *Металлургии, машиностроения и материалообработки* «20» октября 2016 г., протокол № 2.

Председатель  / А.С.Савинов /

Согласовано:
Заведующий кафедрой
Металлургии и химических технологий

 / А.Н.Смирнов /

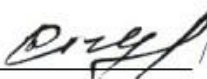
Рабочая программа составлена: ст. преподаватель  / Е.Б.Скурихина/

Рецензент: к.п.н., доцент кафедры архитектуры ИСАиИ  / О.М.Веремей/

1. Цели освоения дисциплины

Целью освоения дисциплины «Начертательная геометрия и инженерная графика» является овладение студентами необходимым и достаточным уровнем профессиональных компетенций в соответствии с требованиями ФГОС ВО по направлению подготовки 27.03.01 «Стандартизация и метрология».

Цель обучения начертательной геометрии и компьютерной графики - овладение студентами знаниями, умениями и навыками, необходимыми для выполнения и чтения чертежей различного назначения и решения на чертежах инженерно-графических задач. Овладение чертежом как средством выражения технической мысли и как производственным документом осуществляется на протяжении всего процесса обучения в университете. Этот процесс начинается с изучения основ начертательной геометрии в курсе инженерной графики, а затем развивается и закрепляется в ряде специальных дисциплин, а также при выполнении курсовых работ и дипломного проекта. Также целью изучения инженерной и компьютерной графики является овладение решением задач геометрического моделирования и применения интерактивных графических систем для выполнения и редактирования изображений и чертежей (с помощью компьютерных графических пакетов), так как одним из видов профессиональной деятельности бакалавра может быть – проектно-конструкторская.

Указанная цель достигается за счет развития пространственного представления студентов, необходимого для изучения общеинженерных и специальных технических дисциплин и в последующей инженерной деятельности, обучения теоретическим основам проектирования, способам построения изображения в соответствии со стандартами ЕСКД.

2. Место дисциплины в структуре образовательной программы подготовки бакалавра

Дисциплина «Начертательная геометрия и инженерная графика» (Б1.В.15) входит в вариативную часть блока 1 образовательной программы по направлению подготовки 27.03.01 «Стандартизация и метрология».

Для изучения дисциплины необходимы знания (умения, владения), сформированные в результате получения среднего общего образования.

Для усвоения данной дисциплины студенту необходим объём знаний, предусмотренный курсами геометрии, черчения, информатики общеобразовательной школы:

- знания об элементарных геометрических объектах (точка, прямая, кривая, плоскость, поверхность), об их взаимном положении (параллельность, пересечение, перпендикулярность прямых), об их разновидностях (виды кривых – окружность, эллипс, гиперболола, парабола);
- виды поверхностей – призма, пирамида, цилиндр, конус, сфера;
- умение изобразить перечисленные геометрические объекты на одной плоскости;
- навыки выполнения чертежей геометрических моделей на трех плоскостях проекций;
- начальные навыки работы с компьютером.

Знания (умения, владения), полученные при изучении дисциплины «Начертательная геометрия и компьютерная графика» будут необходимы для последующего успешного освоения специальных дисциплин, выполнения курсовых работ и проектов, выпускной квалификационной работы.

3. Компетенции обучающегося, формируемые в результате освоения дисциплины (модуля) и планируемые результаты обучения

В результате освоения дисциплины (модуля) «Начертательная геометрия и инженерная графика» обучающийся должен обладать следующими компетенциями:

Структурный элемент компетенции	Планируемые результаты обучения
<p>ОПК-1: способностью решать стандартные задачи профессиональной деятельности на основе информационной и библиографической культуры с применением информационно-коммуникационных технологий и с учетом основных требований информационной безопасности</p>	
Знать	<p>Теорию построения и редактирования технического чертежа, в том числе в системах компьютерной графики. Основные определения и понятия начертательной геометрии, компьютерной графики и технического черчения. Способы построения изображений пространственных форм на плоскости и способы решения задач, относящихся к этим формам: метрических и позиционных любой степени сложности с использованием графических редакторов</p>
Уметь:	<p>Создавать конструкторскую документацию в соответствии с требованиями стандартов: рабочие чертежи деталей, сборочные чертежи, спецификации, средствами двумерной и трехмерной графики. Пользоваться учебной и справочной литературой, измерительными инструментами. Решать позиционные и метрические задачи любой степени сложности с использованием графических редакторов.</p> <p>Применять современные средства выполнения и редактирования изображений и чертежей, и подготовки конструкторско – технологической документации.</p>
Владеть:	<p>Методами построения изображений пространственных форм на плоскости в том числе и помощью компьютерной графики. Основными методами решения позиционных и метрических задач любой степени сложности с использованием графических редакторов. Навыками выполнения технических чертежей вручную и современными программными средствами выполнения и редактирования изображений и чертежей, и подготовки конструкторско – технологической документации</p>
<p>ПК-19 способностью принимать участие в моделировании процессов и средств измерений, испытаний и контроля с использованием стандартных пакетов и средств автоматизированного проектирования</p>	
Знать	<ul style="list-style-type: none"> - Основные определения и понятия начертательной геометрии и технического черчения. - Способы построения изображений пространственных форм на плоскости и способы решения задач, относящихся к этим формам средствами автоматизированного проектирования - Теорию построения и редактирования технического чертежа.
Уметь:	<ul style="list-style-type: none"> - Создавать при помощи средств автоматизированного проектирования конструкторскую документацию в соответствии с требованиями стандартов: рабочие чертежи деталей, сборочные чертежи, спецификации. - Решать позиционные и метрические задачи.

Структурный элемент компетенции	Планируемые результаты обучения
	- Пользоваться учебной и справочной литературой, измерительными инструментами.
Владеть:	- Методами построения изображений пространственных форм на плоскости. - Навыками выполнения технических чертежей вручную и подготовки конструкторско – технологической документации при помощи средств автоматизированного проектирования.

4. Структура и содержание дисциплины (модуля) «Начертательная геометрия и инженерная графика»

Общая трудоемкость дисциплины составляет 5 единиц, 180 акад. часов:

- контактная работа – 75,2 акад. часа,
- аудиторная работа – 72 акад. часа:

лекции – 18 акад. час,

практ. занятия – 54 акад. час;

ВКНР – 3,2 акад. часа.

интерактивная работа -

- самостоятельная работа - 69,1 акад. часов;
- подготовка к экзамену – 35,7 акад. часов.

*И – интерактивные занятия

Раздел/ тема дисциплины	Семестр					Вид самостоятельной работы	Формы текущего и промежуточного контроля успеваемости	Код и структурный элемент компетенции
	лекции	лаборат. занятия	практич. занятия	самост. раб.	Виды учебной работы, включая самостоятельную работу студентов и трудоемкость (в часах)			
Раздел 1. Основы начертательной геометрии. Инженерной компьютерной графики.							Проверка индивидуальных графических работ, задач в рабочей тетради. Выполнение контрольных работ (варианты индивидуальные). Экзамен в 1 семестре.	

Раздел/ тема дисциплины	Семестр	Виды учебной работы, включая самостоятельную работу студентов и трудоемкость (в часах)				Вид самостоятельной работы	Формы текущего и промежуточного контроля успеваемости	Код и структурный элемент компетенции
		лекции	лаборат. занятия	практич. занятия	самост. раб.			
1.1. Конструкторская документация. Стандарты ЕСКД ГОСТ 2.001-93 (Общие положения). ГОСТ 2.104-68 (Основные надписи). ГОСТ 2.301-68 (Форматы). ГОСТ 2.302-68 (Масштабы). ГОСТ 2.303-68 (Линии чертежа). ГОСТ 2.304-68 (Шрифты чертежные). ГОСТ 2.306-68 (Обозначения графических материалов и правила их нанесения на чертежах)	1	2		4	5	Изучение и повторение теоретического материала, подготовка к практическим занятиям, подготовка к контрольной работе	Задание №1. «Эскизы моделей». Построение комплексного чертежа модели. Выполнение разрезов, простановка размеров. 2 листа миллиметровой бумаги формата А3. <i>Контрольная работа №1</i> по проекционному черчению (устная). Задачи в рабочих тетрадях	ОПК-1; ПК-19 зув
1.2. Компьютерные технологии. Основные элементы интерфейса. Меню программы. Создание чертежа. Команды редактирования, управления изображением, оформление чертежа.	1			2	6	Изучение и повторение теоретического материала, подготовка к практическим занятиям	Задание №2 на ПК. «Построение сопряжений плоского контура»	ОПК-1; ПК-19 зув
1.3. Оформление чертежей. ГОСТ 2.307-68 (Нанесение размеров). Общие положения и рекомендации. Изображения, надписи, обозначения. ГОСТ 2.305-68 (Изображения, виды, разрезы, сечения)	1	2		4	5	Изучение и повторение теоретического материала, подготовка к практическим занятиям, подготовка к контрольной работе	Задание №3.1. «Проекционное черчение» Построение по двум изображениям детали третьего. Выполнение разрезов, нанесение размеров. (Варианты заданий «К»). Ватман формата А3. Задание №3.2. на ПК: «Проекционное черчение». Построение по двум изображениям детали третьего. Выполнение разрезов, нанесение размеров. (Варианты заданий «Т»). Формат А3. <i>Контрольная работа №2</i> по проекционному черчению (письменная). Задачи в рабочих тетрадях	ОПК-1; ПК-19 зув

Раздел/ тема дисциплины	Семестр	Виды учебной работы, включая самостоятельную работу студентов и трудоемкость (в часах)				Вид самостоятельной работы	Формы текущего и промежуточного контроля успеваемости	Код и структурный элемент компетенции
		лекции	лаборат. занятия	практич. занятия	самост. раб.			
							дях	
1.4. Введение. Предмет начертательной геометрии. Способы проецирования. Центральное и параллельное проецирование на плоскость. Основы построения комплексного чертежа Монжа. Комплексный чертеж точки. Абсолютные и относительные координаты.	1	2		2	4	Изучение и повторение теоретического материала, подготовка к практическим занятиям	Задачи в рабочих тетрадях Проверка графических работ.	ОПК-1зув
1.5. Задания прямой, плоскости на комплексном чертеже Монжа. Прямая общего и частного положения. Взаимное расположение прямых в пространстве. Плоскости общего и частного положения. Способы их задания на чертеже. Построение точки и прямой в плоскости. Конкурирующие точки.	1	2		4	4	Изучение и повторение теоретического материала, подготовка к практическим занятиям	Проверка графических работ. Задачи в рабочих тетрадях.	ОПК-1зув
1.6. Аксонометрические проекции. ГОСТ 2.317 – 68 Аксонометрические проекции. Стандартные аксонометрические проекции: прямоугольная изометрия, косоугольная фронтальная диметрия. Коэффициенты искажения. Изображение многоугольников, окружности, простой детали в аксонометрии	1	2		4	5	Изучение и повторение теоретического материала, подготовка к практическим занятиям и индивидуальным контрольным работам	Задание №4. «Построение прямоугольной изометрии детали с вырезом четверти». Ватман формата Аз. <i>Контрольная работа №3</i> «Аксонометрические проекции». Задачи в рабочих тетрадях.	ОПК-1зув

Раздел/ тема дисциплины	Семестр	Виды учебной работы, включая самостоятельную работу студентов и трудоемкость (в часах)				Вид самостоятельной работы	Формы текущего и промежуточного контроля успеваемости	Код и структурный элемент компетенции
		лекции	лаборат. занятия	практич. занятия	самост. раб.			
1.7. Поверхности (классификация). Гранные поверхности. Поверхности вращения. Контур и очерк поверхности. Точка и линия на поверхности	1	2		4	4	Изучение и повторение теоретического материала, подготовка к практическим занятиям	Задачи в рабочих тетрадях. Проверка графических работ.	ОПК-1зув
1.8. Сечение поверхностей проецирующей плоскостью. Фигуры и линии сечений на многограннике, цилиндре, конусе, сфере.	1	2		4	4	Изучение и повторение теоретического материала, подготовка к практическим занятиям	Задачи в рабочих тетрадях Проверка графических работ.	ОПК-1зув
1.9.3D – моделирование. Формирование трехмерных объектов. Создание ассоциативного чертежа	1			6	6,1	Изучение и повторение теоретического материала, подготовка к практическим занятиям	Задание № 5 «Создание трехмерной модели средствами САПР». (Варианты заданий «Т»)	ОПК-1; ПК-19зув
1.10. Комплексное сечение поверхностей	1	2		4	6	Изучение и повторение теоретического материала, подготовка к практическим занятиям	Задание №6. «Тело с вырезом». Ватман ф А ₃ <i>Контрольная работа № 4</i> «Тело с вырезом». Задачи в рабочих тетрадях.	ОПК-1зув
1.11. Способы преобразования комплексного чертежа. Метод вращения и метод замены плоскостей проекций. Метрические задачи. Решение метрических задач: Определение натуральной величины отрезка	1	2		4	4	Изучение и повторение теоретического материала, подготовка к практическим занятиям и ин-	Задачи в рабочих тетрадях. Проверка графических работ.	ОПК-1зув

Раздел/ тема дисциплины	Семестр	Виды учебной работы, включая самостоятельную работу студентов и трудоемкость (в часах)				Вид самостоятельной работы	Формы текущего и промежуточного контроля успеваемости	Код и структурный элемент компетенции
		лекции	лаборат. занятия	практич. занятия	самост. раб.			
и углов наклона. Определение натуральной величины плоской фигуры, лежащей в проецирующей плоскости						дивидуальным контрольным работам		
1.12. Изображения и обозначение разъемных и неразъемных соединений. ГОСТ 2.311-68 (Изображение резьбы). ГОСТ 2.312-72 (Условные изображения и обозначения швов сварных соединений). ГОСТ 2.313-82 (Условные изображения и обозначения неразъемных соединений).	1			10	16	Изучение и повторение теоретического материала, подготовка к практическим занятиям, подготовка к контрольным работам	Задание №7.1. «Резьбовые соединения». Выполнить резьбовые соединения: винтовое, болтовое, шпилечное, трубное. 4 ватмана формата А4. Задание №7.2 на ПК «Резьбовые соединения». (Выполнение сборочного чертежа «Элеватор»). Формат А3и формат А4. <i>Лабораторная работа</i> «Замер резьбы с натуры». <i>Контрольная работа №5</i> «Резьбовые соединения» (устная). <i>Контрольная работа №6</i> «Резьбовые соединения» (письменная)	ПК-19 зуб
Итого по разделу (1 семестр)	1	18		54	69,1			
Итого по дисциплине (1 семестр)	1	18		54	69,1		Итоговый контроль (Экзамен)	

5. Образовательные и информационные технологии

Для реализации предусмотренных видов учебной работы в качестве образовательных технологий в преподавании дисциплины «Начертательная геометрия и инженерная графика» используются **традиционная и модульно-компетентностная** технологии.

В процессе изучения дисциплины используются информационные технологии, которые формируют и развивают профессиональные навыки. Занятия, проводимые в ком-

пьютерном классе, занимают 36 часов.

Для формирования представлений об основах начертательной геометрии, способах проецирования, методах построения чертежей трехмерных объектов, способах преобразования чертежа, основах инженерной график, теоретических основ и правил построения изображений трехмерных форм, развития пространственного представления студентов используются: обзорные лекции – для систематизации и закрепления знаний по дисциплине; информационные – для ознакомления со стандартами и справочной информацией; проблемная - для развития исследовательских навыков и изучения способов решения задач.

Все практические занятия по компьютерной графике проводятся в интерактивной форме. В рамках интерактивного обучения применяются ИТ-методы (использование сетевых мультимедийных учебников разработчиков программного обеспечения, электронных образовательных ресурсов по данной дисциплине, в том числе и ЭОР кафедры).

По теме «Поверхности вращения с вырезами» и «Пересекающиеся поверхности» есть стенды, разработанные с помощью средств компьютерной графики.

По теме «Поверхности вращения с вырезами» и по теме «Пересечение поверхностей» разработаны мультимедийные изображения поверхностей. На дисплее компьютера показываются поверхности вращения с вырезами по вариантам студенческих заданий. Поверхности изображены наглядно в цвете и движении, что облегчает выполнение заданий по данным темам.

Разработаны стенды по темам студенческих графических работ, которые находятся рядом с кафедрой.

В целях экономии рабочего времени, повышения качества чертежа и точности построений при решении задач применяются рабочие тетради.

На кафедре и в препараторской имеются поверхности вращения, пересекающиеся поверхности, поверхности с вырезами, детали, макеты, наглядность которых обеспечивает лучшее восприятие теоретического материала. Имеются плакаты по темам курса, находящиеся в чертежных залах

В препараторской находятся модели (60 вариантов), по которым выполняется работа «Эскизирование модели» и машиностроительные узлы по вариантам для выполнения задания «Эскизы машиностроительных узлов».

Для облегчения выполнения заданий разработаны методические указания, учебные пособия. Разработаны задания для проведения контроля знаний по темам графических работ. По каждой теме имеются образцы графических работ.

6. Учебно-методическое обеспечение самостоятельной работы обучающихся

В течение 1 семестра предусмотрено выполнение устных и письменных контрольных работ по дисциплине (по индивидуальным вариантам), проверка графических работ – еженедельно, выполнение зачетных работ.

Самостоятельная работа предусматривает:

- подготовку к практическим занятиям, просмотр необходимых разделов в конспектах, учебных пособиях и методических указаниях;
- исправление грубых ошибок, замечаний, обводку и оформление чертежей.

Самостоятельная работа в ходе аудиторных занятий предполагает: изучение и повторение теоретического материала по темам лекций (по конспектам и учебной литерату-

ре, методическим указаниям), решение задач, выполнение индивидуальных графических работ.

Самостоятельная работа под контролем преподавателя предполагает подготовку конспектов и выполнение необходимых расчетов по разделам дисциплины, решение и проверка преподавателем задач, графических работ, работа с методической литературой.

Внеаудиторная самостоятельная работа студентов предполагает подготовку к практическим занятиям, подготовку к контрольным работам, выполнение практических заданий (графических работ), изучение необходимых разделов в конспектах, учебных пособиях и методических указаниях; работа со справочной литературой, исправление ошибок, замечаний, оформление чертежей; работу с компьютерными графическими пакетами и электронными учебниками.

По данной дисциплине предусмотрены различные виды контроля результатов обучения: текущий контроль (еженедельная проверка выполнения заданий и работы с учебной литературой), периодический контроль (контрольные работы, задачи и графические работы) по каждой теме дисциплины, итоговый контроль в виде экзамена в 1 семестре.

План самостоятельной работы студентов

Раздел (тема) дисциплины	Вид самостоятельной работы	Кол-во часов	Форма контроля
Раздел 1. Основы начертательной геометрии. Инженерной и компьютерной графики			
1.1. Конструкторская документация. Стандарты ЕСКД ГОСТ 2.001-93 (Общие положения). ГОСТ 2.104-68 (Основные надписи). ГОСТ 2.301-68 (Форматы). ГОСТ 2.302-68 (Масштабы). ГОСТ 2.303-68 (Линии чертежа). ГОСТ 2.304-68 (Шрифты чертежные). ГОСТ 2.306-68 (Обозначения графических материалов и правила их нанесения на чертежах)	Изучение и повторение теоретического материала, подготовка к практическим занятиям, подготовка к контрольной работе	5	Задание №1. «Эскизы моделей». Построение комплексного чертежа модели. Выполнение разрезов, простановка размеров. 2 листа миллиметровой бумаги формата А3. <i>Контрольная работа №1</i> по проекционному черчению (устная). Задачи в рабочих тетрадях
1.2. Компьютерные технологии. Основные элементы интерфейса. Меню программы. Создание чертежа. Команды редактирования, управления изображением, оформление чертежа.	Изучение и повторение теоретического материала, подготовка к практическим занятиям	6	Задание №2 на ПК. «Построение сопряжений плоского контура»
1.3. Оформление чертежей. ГОСТ 2.307-68 (Нанесение размеров). Общие положения и рекомендации. Изображения, надписи, обозначения. ГОСТ 2.305-68 (Изображения, виды, разрезы, сечения)	Изучение и повторение теоретического материала, подготовка к практическим занятиям, подготовка к контрольной работе	5	Задание №3.1. «Проекционное черчение» Построение по двум изображениям детали третьего. Выполнение разрезов, нанесение размеров. (Варианты заданий «К»). Ватман формата А3.

			<p>Задание №3.2. на ПК: «Проекционное черчение». Построение по двум изображениям детали третьего. Выполнение разрезов, нанесение размеров. (Варианты заданий «Т»). Формат А3.</p> <p><i>Контрольная работа №2</i> по проекционному черчению (письменная).</p> <p>Задачи в рабочих тетрадях</p>
<p>1.4. Введение. Предмет начертательной геометрии. Способы проецирования. Центральное и параллельное проецирование на плоскость. Основы построения комплексного чертежа Монжа. Комплексный чертеж точки. Абсолютные и относительные координаты.</p>	<p>Изучение и повторение теоретического материала, подготовка к практическим занятиям</p>	4	<p>Задачи в рабочих тетрадях</p> <p>Проверка графических работ.</p>
<p>1.5. Задания прямой, плоскости на комплексном чертеже Монжа. Прямая общего и частного положения. Взаимное расположение прямых в пространстве. Плоскости общего и частного положения. Способы их задания на чертеже. Построение точки и прямой в плоскости. Конкурирующие точки</p>	<p>Изучение и повторение теоретического материала, подготовка к практическим занятиям</p>	4	<p>Проверка графических работ.</p> <p>Задачи в рабочих тетрадях.</p>
<p>1.6. Аксонометрические проекции. ГОСТ 2.317 – 68 Аксонометрические проекции. Стандартные аксонометрические проекции: прямоугольная изометрия, косоугольная фронтальная диметрия. Коэффициенты искажения. Изображение многоугольников, окружности, простой детали в аксонометрии</p>	<p>Изучение и повторение теоретического материала, подготовка к практическим занятиям и индивидуальным контрольным работам</p>	5	<p>Задание №4. «Построение прямоугольной изометрии детали с вырезом четверти». Ватман формата А3.</p> <p><i>Контрольная работа №3</i> «Аксонометрические проекции».</p> <p>Задачи в рабочих тетрадях.</p>
<p>1.7. Поверхности (классификация). Гранные поверхности. Поверхности вращения. Контур и очерк поверхности. Точка и линия на поверхности</p>	<p>Изучение и повторение теоретического материала, подготовка к практическим занятиям</p>	4	<p>Задачи в рабочих тетрадях.</p> <p>Проверка графических работ.</p>
<p>1.8. Сечение поверхностей проецирующей плоскостью. Фигуры и линии сечений на многограннике, цилиндре, конусе, сфере.</p>	<p>Изучение и повторение теоретического материала, подготовка к практическим занятиям</p>	4	<p>Задачи в рабочих тетрадях</p> <p>Проверка графических работ.</p>

1.9. 3D – моделирование. Формирование трехмерных объектов. Создание ассоциативного чертежа	Изучение и повторение теоретического материала, подготовка к практическим занятиям	6,1	Задание № 5 «Создание трехмерной модели средствами САПР». (Варианты заданий «Т»)
1.10. Комплексное сечение поверхностей	Изучение и повторение теоретического материала, подготовка к практическим занятиям	6	Задание №6. «Тело с вырезом». Ватман ф А ₃ <i>Контрольная работа № 4</i> «Тело с вырезом». Задачи в рабочих тетрадях.
1.11. Способы преобразования комплексного чертежа. Метод вращения и метод замены плоскостей проекций. Метрические задачи. Решение метрических задач: Определение натуральной величины отрезка и углов наклона. Определение натуральной величины плоской фигуры, лежащей в проецирующей плоскости	Изучение и повторение теоретического материала, подготовка к практическим занятиям и индивидуальным контрольным работам	4	Задачи в рабочих тетрадях. Проверка графических работ.
1.12. Изображения и обозначение разъемных и неразъемных соединений. ГОСТ 2.311-68 (Изображение резьбы). ГОСТ 2.312-72 (Условные изображения и обозначения швов сварных соединений). ГОСТ 2.313-82 (Условные изображения и обозначения неразъемных соединений).	Изучение и повторение теоретического материала, подготовка к практическим занятиям, подготовка к контрольным работам	16	Задание №7.1. «Резьбовые соединения». Выполнить резьбовые соединения: винтовое, болтовое, шпильное, трубное. 4 ватмана формата А ₄ . Задание №7.2 на ПК «Резьбовые соединения». (Выполнение сборочного чертежа «Элеватор»). Формат А ₃ и формат А ₄ . <i>Лабораторная работа</i> «Замер резьбы с натуры». <i>Контрольная работа №5</i> «Резьбовые соединения» (устная). <i>Контрольная работа №6</i> «Резьбовые соединения» (письменная)
Итого по разделу (1 семестр)		69,1	
Итого по дисциплине (1 семестр)		69,1	Итоговый контроль (Экзамен)

Примерные аудиторные контрольные работы:

КР 2. Единая система конструкторской документации (ЕСКД ГОСТ 2.305-2008).

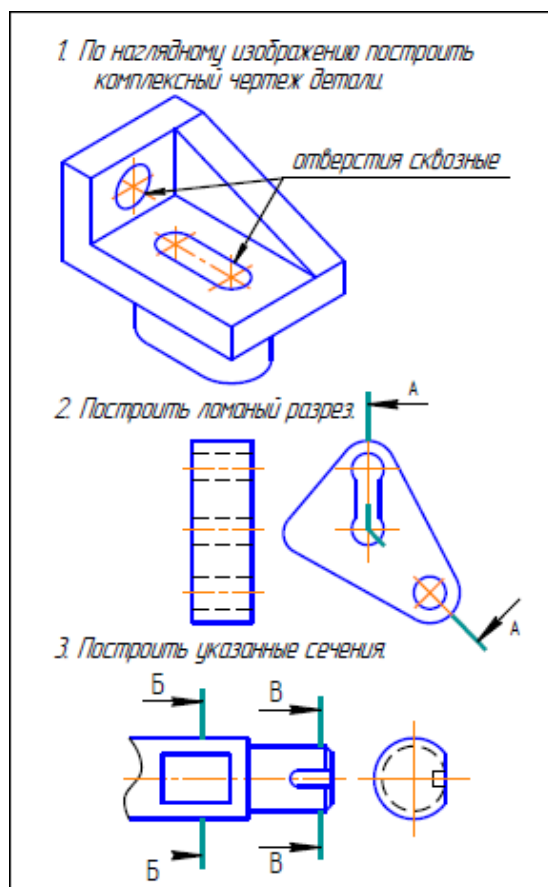

КР 3. Аксонометрические проекции. На основе комплексного чертежа построить прямоугольную изометрию с вырезом четверти. Проставить габаритные размеры.

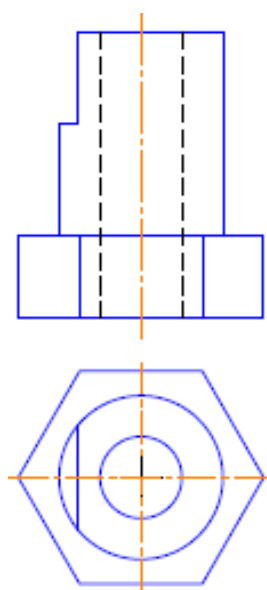

КР 4. «Тело с вырезом».

Построить комплексный чертеж тела с вырезом

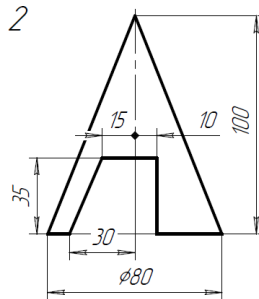

КР 5. Резьбовые соединения.

15) **Вопрос 1.** Какое условное обозначение соответствует шпильке диаметра 16 с крупным шагом 2 на ввинчиваемом конце, с мелким шагом 15 на резьбовом конце, длиной 80 мм, предназначенной для ввинчивания в деталь из стали?

1. Шпилька $M16 \times \frac{2}{3} \times 80,58$ ГОСТ 22032-76 3. Шпилька $M16 \times \frac{15}{3} \times 80,58$ ГОСТ 22034-76
 2. Шпилька $M16 \times 1,5 \times 80,58$ ГОСТ 22032-76 4. Шпилька $M16 \times \frac{2}{3} \times 90,58$ ГОСТ 22034-76

Вопрос 2. Какая линия применяется для изображения границы резьбы на видной поверхности?

1. Сплошная тонкая 2. Штриховая 3. Сплошная основная 4. Штрих-пунктирная

Вопрос 3. На каком чертеже обозначение резьбы нанесено неправильно?

Вопрос 4. На каком чертеже резьба в отверстии изображена неверно?

Вопрос 5. На каком чертеже резьбовое соединение выполнено неверно?

КР 6. Резьбовые соединения.

1. На стержне изобразить и обозначить специализированную резьбу: диаметр 20 мм, шаг 2 мм, трапециевидная.

2. По данному чертежу рассчитать длину шпильки и дать ее условное обозначение (ГОСТ 22034-76, класс прочности 5.8!).

3. Изобразить детали в собранном виде.

Примерные индивидуальные домашние задания (ИДЗ):

ИДЗ №1 «Эскизы моделей»

С данной детали выполнить её эскиз. Эскиз должен содержать изображение детали в трех видах с необходимыми разрезами. Проставить размеры, равномерно расположив их на трёх изображениях.

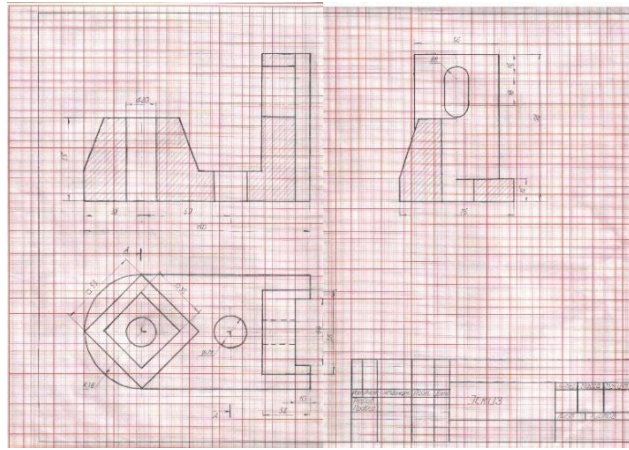

ИДЗ №2 «Построение сопряжений плоского контура»
 Построить плоский контур детали средствами компьютерной графики.

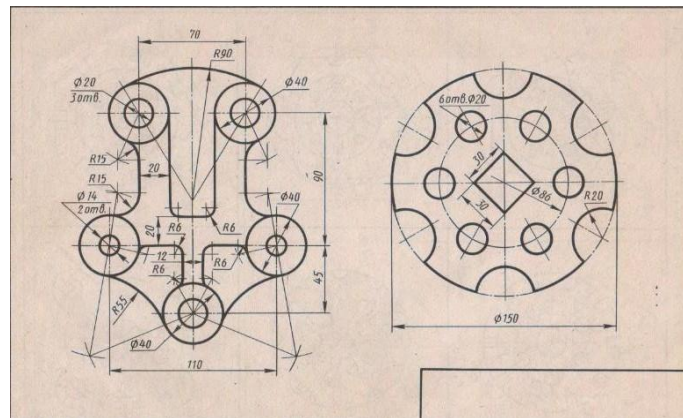

ИДЗ №3 «Проекционное черчение»
 По карточке-заданию построить третий вид по двум заданным, выполнить фронтальный и профильный разрезы, при необходимости выполнить местный разрез, проставить размеры равномерно на трёх изображениях. Ватман, Формат А3 масштаб 1:1.

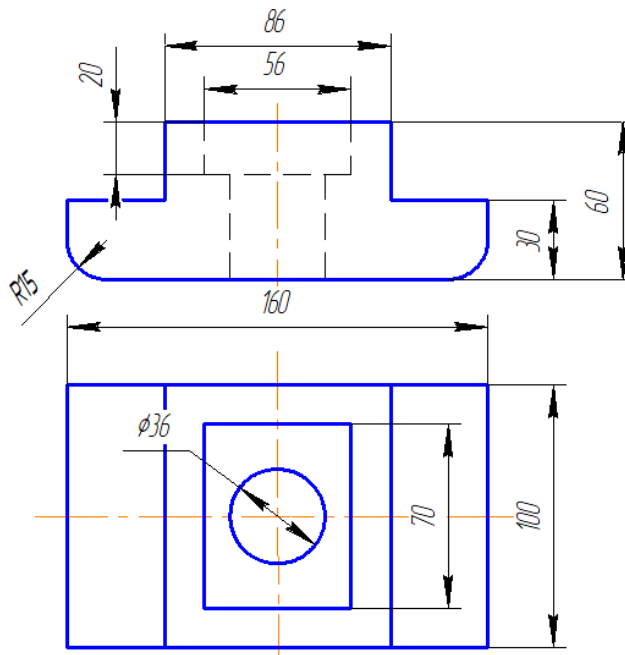

ИДЗ №4 «Аксонетрические проекции»

Построить прямоугольную изометрию детали (деталь по карточкам из темы «Проекционное черчение»). Ватман, Формат А3 масштаб 1:1.

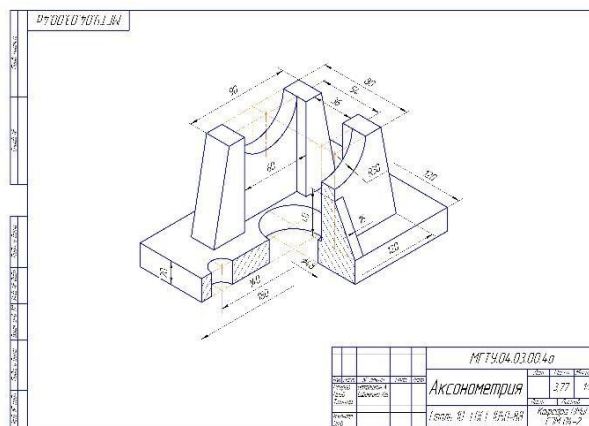

ИДЗ №6 «Пересечение тел вращения плоскостью (цилиндр, конус, сфера)»

Построить три проекции поверхности вращения со сквозным вырезом. Ватман, Формат А3 масштаб 1:1.

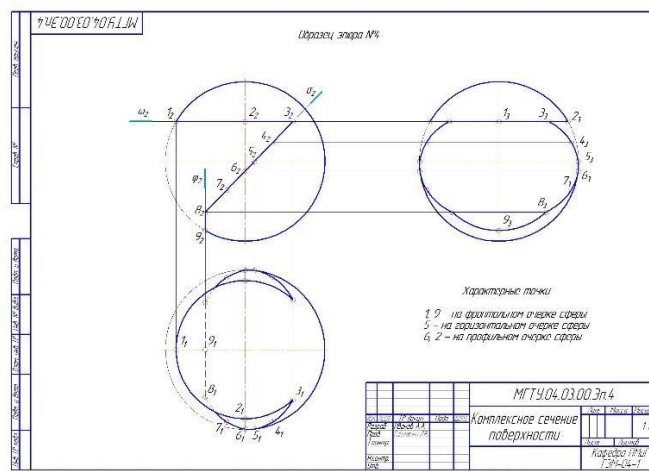

ИДЗ №7 «Резьбовые соединения»

7. Оценочные средства для проведения промежуточной аттестации

Промежуточная аттестация имеет целью определить степень достижения запланированных результатов обучения по дисциплине (модулю) за определенный период обучения (семестр) и может проводиться в форме зачета, зачета с оценкой, экзамена, защиты курсового проекта (работы).

Данный раздел состоит из двух пунктов:

а) Планируемые результаты обучения и оценочные средства для проведения промежуточной аттестации.

б) Порядок проведения промежуточной аттестации, показатели и критерии оценивания.

а) Планируемые результаты обучения и оценочные средства для проведения промежуточной аттестации:

Структурный элемент компетенции	Планируемые результаты обучения	Оценочные средства
ОПК-1: способностью решать стандартные задачи профессиональной деятельности на основе информационной и библиографической культуры с применением информационно-коммуникационных технологий и с учетом основных требований информационной безопасности		
Знать	Теорию построения и редактирования технического чертежа, в том числе в системах компьютерной графики. Основные определения и понятия начертательной геометрии, компьютерной графики и технического черчения. Способы построения изображений пространственных форм на плоскости и способы решения задач, относящихся к этим формам: метрических и позиционных любой степени сложности с использованием графических редакторов	<p>Вопросы к экзамену:</p> <ol style="list-style-type: none"> 1. Виды проецирования. 2. Комплексный чертеж. Закономерности комплексного чертежа. 3. Изображение на комплексном чертеже прямых общего и частного положений. 4. Изображение на комплексном чертеже плоскостей общего и частного положений. 5. Прямая и точка, лежащие в плоскости. 6. Аксонометрические проекции. Классификация. Коэффициенты искажения. Привести примеры построения плоской фигуры в плоскостях $X'O'Y'$ и $Z'O'Y'$ в косоугольной фронтальной диметрии. 7. Аксонометрические проекции. Классификация. Коэффициенты искажения. Привести примеры построения плоской фигуры в плоскостях $X'O'Y'$ и $X'O'Z'$ в прямоугольной изометрии. 8. Аксонометрические проекции. Классификация. Построение аксонометрической проекции окружности в плоскости $X'O'Y'$ и $X'O'Z'$ в прямоугольной изометрии. 9. Поверхность. Образование. Задание поверхности очерками. Построение точек и линий на поверхности вращения. Привести примеры. 10. Сечение цилиндра проецирующей плоскостью. Определение натуральной величины сечения методом вращения. Привести пример. 11. Сечение сферы плоскостями уровня. Привести

Структурный элемент компетенции	Планируемые результаты обучения	Оценочные средства
		<p>примеры.</p> <ol style="list-style-type: none"> 12. Сечение сферы проецирующей плоскостью. Определение натуральной величины сечения. Привести пример. 13. Конические сечения. Построение сечения конуса по эллипсу. Определение натуральной величины сечения методом вращения. Привести пример. 14. Конические сечения. Построение сечения конуса по параболе. Определение натуральной величины сечения методом вращения. Привести пример. 15. Конические сечения. Построение сечения конуса по гиперболе. Определение натуральной величины сечения методом вращения. Привести пример. 16. Сечение многогранника плоскостью. Привести пример сечения пирамиды и прямой призмы проецирующей плоскостью. 17. Сечение многогранника плоскостью. Построение натуральной величины сечения. Привести пример. 18. Построение линии пересечения двух поверхностей, если одна из них-проецирующий цилиндр. Привести пример. 19. Построение линии пересечения поверхностей методом секущих плоскостей. Привести пример. 20. Метод замены плоскостей проекций. Привести пример преобразования прямой общего положения в прямую уровня и проецирующей плоскости в плоскость уровня. 21. Метод вращения. Привести пример преобразования прямой общего положения в прямую уровня и проецирующей плоскости в плоскость уровня. 22. ГОСТ 2.305 – 68. Виды. Разрезы. Сечения. 23. Компьютерная графика. Выполнение чертежей средствами компьютерной графики и САПР. Основные методы и команды. 24. Твёрдотельное моделирование. Создание ассоциативного чертежа.
Уметь:	Создавать конструкторскую документацию в соответствии с требованиями стандартов: рабочие чертежи деталей, сборочные чертежи,	<p><i>Контрольные работы 1 семестра:</i> письменная контрольная работа по проекционному черчению «ГОСТ 2.305», устная контрольная работа по проекционному черчению «ГОСТ 2.305», контрольная работа «Аксонметрические проекции», контрольная работа «Тело с вырезом».</p> <p><i>Графические работы 1 семестра:</i> «Эскизы</p>

Структурный элемент компетенции	Планируемые результаты обучения	Оценочные средства
	<p>спецификации, средствами двумерной и трехмерной графики. Пользоваться учебной и справочной литературой, измерительными инструментами. Решать позиционные и метрические задачи любой степени сложности с использованием графических редакторов.</p> <p>Применять современные средства выполнения и редактирования изображений и чертежей, и подготовки конструкторско – технологической документации.</p>	<p>моделей», «Проекционное черчение. Построение по двум изображениям детали третьего. Выполнение разрезов, нанесение размеров (задания К и Т)», «Аксонометрия», «Тело с вырезом», «Пересечение поверхностей».</p> <p><i>Графические работы, выполняемые на ПК в I семестре:</i> «Построение сопряжений плоского контура», «Проекционное черчение. Построение по двум изображениям детали третьего. Выполнение разрезов, нанесение размеров (задание Т)», «Моделирование поверхностей (задание Т)». «Резьбовые соединения», «Выполнение спецификации к сборочному чертежу»</p>
Владеть:	<p>Методами построения изображений пространственных форм на плоскости в том числе и помощью компьютерной графики. Основными методами решения позиционных и метрических задач любой степени сложности с использованием графических редакторов. Навыками выполнения технических чертежей вручную и современными программными средствами выполнения и редактирования изображений и чертежей, и подготовки конструкторско – технологической документации</p>	<p>Примерные практические задания по дисциплине:</p> <p>1. По заданным видам выполнить комплексный чертеж детали в соответствии с требованиями ЕСКД</p>  <p>2. Построение прямоугольной изометрии с вырезом четверти.</p>

Структурный элемент компетенции	Планируемые результаты обучения	Оценочные средства
	<p>чертательной геометрии и технического черчения.</p> <ul style="list-style-type: none"> - Способы построения изображений пространственных форм на плоскости и способы решения задач, относящихся к этим формам средствами автоматизированного проектирования - Теорию построения и редактирования технического чертежа. 	<p>конструктивные элементы резьбы.</p> <ol style="list-style-type: none"> 2. Изображение резьбы на чертежах. 3. Стандартные резьбы и их обозначение. 4. Эскизирование машиностроительных деталей. Выбор количества изображений. Особенности изображения отдельных деталей. 5. Понятие о сборочной единице. Оформление сборочных единиц. 6. Стандарты на конструктивные элементы деталей и материалы 7. Особенности выполнения чертежей пружин и стандартных изделий. 8. Сборочный чертеж и чертеж общего вида. 9. Выбор количества изображений, выполнение штриховки, простановка позиций, размеров на сборочном чертеже. 10. Условности и упрощения сборочного чертежа. Составление и оформление спецификации. 11. Особенности выполнения рабочих чертежей деталей по чертежу сборочной единицы 12. Компьютерная графика. Выполнение чертежей средствами компьютерной графики и САПР. Основные методы и команды создания 2-д чертежа. 13. Компьютерная графика. Выполнение чертежей средствами компьютерной графики и САПР. Основные методы и команды редактирования чертежей. 14. Компьютерная графика. Оформление чертежа. 15. Компьютерная графика. Использование параметрической библиотеки для изображения резьбовых соединений. 15. Компьютерная графика. Основные методы и команды создания трехмерной модели и получение чертежа.
<p>Уметь:</p>	<ul style="list-style-type: none"> - Создавать при помощи средств автоматизированного проектирования конструкторскую документацию в соответствии с требованиями стандартов: рабочие чертежи деталей, сборочные чертежи, спецификации. - Решать позицион- 	<p><i>Контрольные работы:</i> устная контрольная работ «Резьбовые соединения», письменная контрольная работа «Резьбовые соединения», письменная контрольная работа «Сборочный чертеж».</p> <p><i>Графические работы:</i> «Резьбовые соединения» (выполнение сборочного чертежа «Элеватор»),</p>

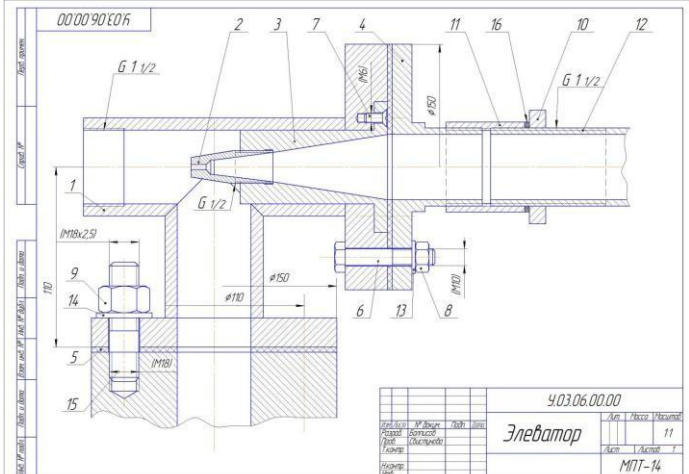
Структурный элемент компетенции	Планируемые результаты обучения	Оценочные средства
	ные и метрические задачи. - Пользоваться учебной и справочной литературой, измерительными инструментами.	
Владеть:	- Методами построения изображений пространственных форм на плоскости. - Навыками выполнения технических чертежей вручную и подготовки конструкторско-технологической документации при помощи средств	Примерные практические задания по дисциплине: 5. Сборочный чертеж элеватора 

б) Порядок проведения промежуточной аттестации, показатели и критерии оценивания:

Промежуточная аттестация по дисциплине «Начертательная геометрия и инженерная графика» включает теоретические вопросы, позволяющие оценить уровень усвоения обучающимися знаний, и практические задания, выявляющие степень сформированности умений и владений, проводится в форме экзамена (1 семестр) и зачета с оценкой (2 семестр).

Экзамен по данной дисциплине проводится в устной форме по экзаменационным билетам, каждый из которых включает 2 теоретических вопроса и одно практическое задание.

Методические указания для подготовки к экзамену: для подготовки к экзамену студент должен освоить все изучаемые темы, в том числе и отведенные для самостоятельного изучения, выполнить и сдать все графические листы и выполнить все контрольные работы.

Методические указания для подготовки к зачету: для подготовки к зачету с оценкой студент должен освоить все изучаемые темы, в том числе и отведенные для самостоятельного изучения, выполнить и сдать все графические листы и выполнить все контрольные работы.

Показатели и критерии оценивания экзамена:

– на оценку «отлично» (5 баллов) – обучающийся демонстрирует высокий уровень сформированности компетенций, всестороннее, систематическое и глубокое знание учебного материала, свободно выполняет практические задания, свободно оперирует знаниями, умениями, применяет их в ситуациях повышенной сложности.

– на оценку «хорошо» (4 балла) – обучающийся демонстрирует средний уровень сформированности компетенций: основные знания, умения освоены, но допускаются незначитель-

ные ошибки, неточности, затруднения при аналитических операциях, переносе знаний и умений на новые, нестандартные ситуации.

– на оценку «удовлетворительно» (3 балла) – обучающийся демонстрирует пороговый уровень сформированности компетенций: в ходе контрольных мероприятий допускаются ошибки, проявляется отсутствие отдельных знаний, умений, навыков, обучающийся испытывает значительные затруднения при оперировании знаниями и умениями при их переносе на новые ситуации.

– на оценку «неудовлетворительно» (2 балла) – обучающийся демонстрирует знания не более 20% теоретического материала, допускает существенные ошибки, не может показать интеллектуальные навыки решения простых задач.

– на оценку «неудовлетворительно» (1 балл) – обучающийся не может показать знания на уровне воспроизведения и объяснения информации, не может показать интеллектуальные навыки решения простых задач.

8. Учебно-методическое и информационное обеспечение дисциплины (модуля)

а) Основная литература:

- 1 [Серга Г.В., Табачук И.И., Кузнецова Н.Н. Начертательная геометрия](#) [Электронный ресурс]: Учебник. /Под ред. [Серга Г.В., Табачук И.И., Кузнецовой Н.Н.](#) - 3-е изд., испр. и доп. - СПб.: Лань, 2018. - 444с. - ISBN 978-5-8114-2781-9. – Режим доступа: http://portal_magtu.ru/ . - электронная библиотечная система «Лань». – <http://e.lanbook.com/book/101848>.
- 2 [Инженерная графика](#) [Электронный ресурс]: Учебник. /Под ред. [Серга Г.В., Табачук И.И., Кузнецовой Н.Н.](#) - 2-е изд., испр. и доп. - СПб.: Лань, 2018. - 228с. - ISBN 978-5-8114-2856-4. – Режим доступа: http://portal_magtu.ru/ . - электронная библиотечная система «Лань». – <http://e.lanbook.com/book/103070>

б) Дополнительная литература:

- 1 [Сорокин Н.П., Ольшевский Е.Д., Заикина А.Н., Шибанова Е.И. Инженерная графика](#) [Электронный ресурс]: Учебник. /Под ред. [Сорокина Н.П., Ольшевского Е.Д., Заикиной А.Н., Шибановой Е.И.](#) - 6-е изд., стер. . - СПб.: Лань, 2016. - 392с. - ISBN 978-5-8114-0525-1. – Режим доступа: http://portal_magtu.ru/ . - электронная библиотечная система «Лань». – <https://e.lanbook.com/book/74681>
- 2 [Лейкова М.В., Бычкова И.В. Инженерная компьютерная графика : методика решения проекционных задач с применением 3D-моделирования](#) [Электронный ресурс]: Учеб. пособ./ Лейкова М.В., Бычкова И.В. - М.: Издательство «МИСИС», 2016. - 92с. – Режим доступа: http://portal_magtu.ru/ . - электронная библиотечная система «Лань». – <https://e.lanbook.com/book/93600>
- 3 [Савельева И. А. Конспект лекций по дисциплине Инженерная и компьютерная графика : учебное пособие / И. А. Савельева ; МГТУ. - Магнитогорск : МГТУ, 2018. - 1 электрон. опт. диск \(CD-ROM\). – URL: <https://magtu.informsystema.ru/uploader/fileUpload?name=3653.pdf&show=dcatalogues/1/1526283/3653.pdf&view=true>. - Макрообъект. - Текст : электронный. – Макрообъект.](#)

в) Методические указания:

1. Решетникова, Е. С. Практикум по дисциплинам «Начертательная геометрия и компьютерная графика», «Начертательная геометрия и инженерная графика», «Инженерная графика»: учебное пособие [для вузов] / Е. С. Решетникова, Е. А. Свистунова, И. А. Савельева ; Магнитогорский гос. технический ун-т им. Г. И. Носова. - Магнитогорск: МГТУ им. Г. И. Носова, 2020. - 1 CD-ROM. - ISBN 978-5-9967-1911-2. - Загл. с титул.экрана. - URL:

<https://magtu.informsystema.ru/uploader/fileUpload?name=4223.pdf&show=dcatalogues/1/1537346/4223.pdf&view=true> — Загл. с экрана.

2. Токарева, Т. В. Практикум по начертательной геометрии. Комплекс задач: учебное пособие / Т. В. Токарева, И. А. Савельева; МГТУ. - Магнитогорск: МГТУ, 2018. - 1 электрон. опт. диск (CD-ROM). - Режим доступа: <https://magtu.informsystema.ru/uploader/fileUpload?name=3542.pdf&show=dcatalogues/1/1515184/3542.pdf&view=true> — Загл. с экрана.
3. Скурихина, Е. Б. Резьбовые и сварные соединения: учебное пособие / Е. Б. Скурихина, С. Ю. Собченко; МГТУ. - Магнитогорск: МГТУ, 2016. - 1 электрон. опт. диск (CDROM). - Режим доступа: <https://magtu.informsystema.ru/uploader/fileUpload?name=2431.pdf&show=dcatalogues/1/1130137/2431.pdf&view=true> — Загл. с экрана.
4. Ткаченко, Т. Г. Сборочный чертеж: учебное пособие / Т. Г. Ткаченко, Л. В. Горохова, Т. И. Костогрызова; МГТУ, каф. ПМиГ. - Магнитогорск, 2009. - 50 с. - Режим доступа: <https://magtu.informsystema.ru/uploader/fileUpload?name=265.pdf&show=dcatalogues/1/1060690/265.pdf&view=true> — Загл. с экрана.
5. Мишуковская, Ю. И. Аксонометрические проекции : учебное пособие [для вузов] / Ю.И. Мишуковская, Л. В. Дерябина, А. Г. Корчунов ; Магнитогорский гос. технический ун-т им. Г. И. Носова. - Магнитогорск : МГТУ им. Г. И. Носова, 2019. - 1 CD-ROM. - Загл. с титул. экрана. - URL: <https://magtu.informsystema.ru/uploader/fileUpload?name=3836.pdf&show=dcatalogues/1/1530274/3836.pdf&view=true> — Загл. с экрана.
6. Кочукова, О. А. Позиционные задачи в начертательной геометрии : учебное пособие / О. А. Кочукова, Е. Б. Скурихина ; МГТУ. - Магнитогорск : МГТУ, 2016. - 1 электрон. опт. диск (CD-ROM). - URL: <http://magtu.informsystema.ru/uploader/fileUpload?name=2373.pdf&show=dcatalogues/1/1130047/2373.pdf&view=true> - Макрообъект. - Текст : электронный.
7. Денисюк, Н. А. Поверхности в графическом редакторе КОМПАС-График : учебное пособие / Н. А. Денисюк, Т. В. Токарева ; МГТУ. - Магнитогорск : МГТУ, 2016. - 1 электрон. опт. диск (CD-ROM). - URL: <http://magtu.informsystema.ru/uploader/fileUpload?name=2340.pdf&show=dcatalogues/1/1129979/2340.pdf&view=true> - Макрообъект. - Текст : электронный.
8. Савельева, И. А. Компьютерная графика и геометрические основы моделирования : учебное пособие / И. А. Савельева, Е. С. Решетникова ; МГТУ. - Магнитогорск : МГТУ, 2016. - 119 с. : ил., табл. - URL: <http://magtu.informsystema.ru/uploader/fileUpload?name=2270.pdf&show=dcatalogues/1/1129781/2270.pdf&view=true> - Макрообъект. - Текст : электронный.

г) Программное обеспечение и Интернет-ресурсы:

Программное обеспечение

Наименование ПО	№ договора	Срок действия лицензии
АСКОН Компас 3D в.16	Д-261-17 от 16.03.2017	бессрочно
MS Windows 7 Professional(для классов)	Д-1227-18 от 08.10.2018	11.10.2021
FAR Manager	Свободно распространяемое	бессрочно

MS Office 2003 Professional	№ 135 от 17.09.2007	бессрочно
7Zip	свободно распространяемое ПО	бессрочно

Профессиональные базы данных и информационные справочные системы

Название курса	Ссылка
Национальная информационно-аналитическая система – Российский индекс научного цитирования (РИНЦ)	URL: https://elibrary.ru/project_risc.asp
Поисковая система Академия Google (Google Scholar)	URL: https://scholar.google.ru/
Международная реферативная и полнотекстовая справочная база данных научных изданий «Scopus»	https://scopus.com
Информационная система - Единое окно доступа к информационным ресурсам	URL: http://window.edu.ru/
Российская Государственная библиотека. Каталоги.	https://www.rsl.ru/4readers/catalogue
Электронные ресурсы библиотеки МГТУ им. Г.И. Носова	https://magtu.ru8085/marcwel2/Default.asp

9 Материально-техническое обеспечение дисциплины (модуля)

Материально-техническое обеспечение дисциплины включает:

Учебные аудитории для проведения занятий лекционного типа. Оснащение: Мультимедийные средства хранения, передачи и представления информации. Учебные аудитории для проведения практических занятий, групповых и индивидуальных консультаций, текущего контроля и промежуточной аттестации: аудитории и компьютерные классы. Оснащение: Доска, мультимедийный проектор, чертежные столы, наглядные материалы: плакаты, демонстрационные макеты, стенды Персональные компьютеры с пакетом MS Office, Компас-3D и др. графическими пакетами, выходом в Интернет и доступом в электронную информационно-образовательную среду университета.

Помещения для самостоятельной работы обучающихся: компьютерные классы; читальные залы библиотеки. Оснащение: Персональные компьютеры с пакетом MS Office, КОМПАС-3D и др. графическими пакетами, выходом в Интернет и с доступом в электронную информационно-образовательную среду университета.

Помещения для хранения и профилактического обслуживания учебного оборудования: лаборатория графики. Оснащение: дидактические материалы: стенды, макеты, наглядные материалы; модели вычерчиваемых деталей; образцы деталей для замера резьбы с натуры; измерительный инструмент; сборочные узлы.