



МИНИСТЕРСТВО НАУКИ И ВЫСШЕГО ОБРАЗОВАНИЯ
РОССИЙСКОЙ ФЕДЕРАЦИИ

Федеральное государственное бюджетное образовательное учреждение
высшего образования
«Магнитогорский государственный технический университет им. Г.И. Носова»

УТВЕРЖДАЮ
Директор ИММиМ
А.С. Савинов
15.02.2022 г.

РАБОЧАЯ ПРОГРАММА ДИСЦИПЛИНЫ (МОДУЛЯ)

ЗАЩИТА ИНТЕЛЛЕКТУАЛЬНОЙ СОБСТВЕННОСТИ

Направление подготовки (специальность)
15.04.02 Технологические машины и оборудование

Направленность (профиль/специализация) программы
Инжиниринг в металлургическом машиностроении

Уровень высшего образования - магистратура

Форма обучения
очная

Институт/ факультет	Институт металлургии, машиностроения и материалообработки
Кафедра	Проектирования и эксплуатации металлургических машин и оборудования
Курс	1
Семестр	1

Магнитогорск
2022 год

Рабочая программа составлена на основе ФГОС ВО - магистратура по направлению подготовки 15.04.02 Технологические машины и оборудование (приказ Минобрнауки России от 14.08.2020 г. № 1026)

Рабочая программа рассмотрена и одобрена на заседании кафедры Проектирования и эксплуатации металлургических машин и оборудования
09.02.2022, протокол № 4

Зав. кафедрой  А.Г. Корчунов

Рабочая программа одобрена методической комиссией ИММиМ
15.02.2022 г. протокол № 6

Председатель  А.С. Савинов

Рабочая программа составлена:
доцент кафедры ПиЭММиО, канд. техн. наук  М.Г. Слободянский

Рецензент:
гл. механик ООО НПЦ "Гальва", канд. техн. наук  В.А. Русанов

Лист актуализации рабочей программы

Рабочая программа пересмотрена, обсуждена и одобрена для реализации в 2023 - 2024 учебном году на заседании кафедры Проектирования и эксплуатации металлургических

Протокол от _____ 20__ г. № ____
Зав. кафедрой _____ А.Г. Корчунов

Рабочая программа пересмотрена, обсуждена и одобрена для реализации в 2024 - 2025 учебном году на заседании кафедры Проектирования и эксплуатации металлургических

Протокол от _____ 20__ г. № ____
Зав. кафедрой _____ А.Г. Корчунов

1 Цели освоения дисциплины (модуля)

Целями освоения дисциплины «Защита интеллектуальной собственности» являются:

- формирование у студентов системы знаний по вопросам патентно-лицензионного дела;
- приобретение навыков проведения патентных исследований с целью обеспечения патентной чистоты новых проектных решений и их патентоспособности;
- формирование навыков систематического изучения научно-технической информации;
- овладение достаточным уровнем общепрофессиональных и профессиональных компетенций в соответствии с требованиями ФГОС ВО по направлению 15.04.02 Технологические машины и оборудование, профиль Metallургические машины и оборудование.

2 Место дисциплины (модуля) в структуре образовательной программы

Дисциплина Защита интеллектуальной собственности входит в часть учебного плана формируемую участниками образовательных отношений образовательной программы.

Для изучения дисциплины необходимы знания (умения, владения), сформированные в результате изучения дисциплин/ практик:

Профильное образование по программе бакалавриата

Знания (умения, владения), полученные при изучении данной дисциплины будут необходимы для изучения дисциплин/практик:

- Подготовка к защите и защита выпускной квалификационной работы
- Подготовка к сдаче и сдача государственного экзамена
- Производственная-преддипломная практика
- Экспертиза конструкторской и технологической документации
- Инжиниринг металлургического оборудования
- Технологии прототипирования в металлургическом машиностроении
- САЕ-системы в машиностроении
- Подготовка и сдача государственного экзамена
- Производственная - преддипломная практика
- Производственная - научно-исследовательская практика
- Подготовка к процедуре защиты и защита выпускной квалификационной работы

3 Компетенции обучающегося, формируемые в результате освоения дисциплины (модуля) и планируемые результаты обучения

В результате освоения дисциплины (модуля) «Защита интеллектуальной собственности» обучающийся должен обладать следующими компетенциями:

Код индикатора	Индикатор достижения компетенции
УК-1	Способен осуществлять критический анализ проблемных ситуаций на основе системного подхода, выработать стратегию действий
УК-1.1	Анализирует проблемную ситуацию как систему, выявляя ее составляющие и связи между ними
УК-1.2	Критически оценивает надежность источников информации, работает с противоречивой информацией из разных источников, определяет пробелы в информации, необходимой для решения проблемной ситуации, и проектирует процессы по их устранению

УК-1.3	Разрабатывает и содержательно аргументирует стратегию решения проблемной ситуации на основе системного и междисциплинарного подходов; строит сценарии реализации стратегии, определяя возможные риски и предлагая пути их устранения
ПК-1	Способен принимать участие в научно-исследовательских и опытно-конструкторских разработках
ПК-1.1	Осуществляет управление разработкой технической документации проектных работ
ПК-1.2	Выполняет работы по планированию ресурсного обеспечения проведения научно-исследовательских и опытно-конструкторских работ

4. Структура, объём и содержание дисциплины (модуля)

Общая трудоемкость дисциплины составляет 4 зачетных единиц 144 акад. часов, в том числе:

- контактная работа – 39,2 акад. часов;
- аудиторная – 36 акад. часов;
- внеаудиторная – 3,2 акад. часов;
- самостоятельная работа – 69,1 акад. часов;
- в форме практической подготовки – 0 акад. час;
- подготовка к экзамену – 35,7 акад. час

Форма аттестации - экзамен

Раздел/ тема дисциплины	Семестр	Аудиторная контактная работа (в акад. часах)			Самостоятельная работа студента	Вид самостоятельной работы	Форма текущего контроля успеваемости и промежуточной аттестации	Код компетенции
		Лек.	лаб. зан.	практ. зан.				
1. Раздел 1. Интеллектуальная собственность								
1.1 Промышленная собственность	1	4		6/2И	12	Подготовка к тестированию Подготовка к практической работе	Тестирование Практическая работа	ПК-1.1, ПК-1.2, УК-1.1, УК-1.2, УК-1.3
1.2 Авторское право и смежные права		2		6/3,2И	12	Подготовка к тестированию Подготовка к практической работе	Тестирование Практическая работа	ПК-1.1, ПК-1.2, УК-1.1, УК-1.2, УК-1.3
1.3 Коммерциализация интеллектуальной собственности		2		6/2И	12	Подготовка к тестированию Подготовка к практической работе	Тестирование Практическая работа	ПК-1.1, ПК-1.2, УК-1.1, УК-1.2, УК-1.3
1.4 Процедура патентования объектов промышленной собственности в России		4			12	Подготовка к тестированию	Тестирование	ПК-1.1, ПК-1.2, УК-1.1, УК-1.2, УК-1.3
1.5 Патентные исследования. Международная патентная классификация		4			13	Подготовка к тестированию	Тестирование	ПК-1.1, ПК-1.2, УК-1.1, УК-1.2, УК-1.3
Итого по разделу		16		18/7,2И	61			
2. Раздел 2. Разработка научно-технических отчетов, обзоров. Подготовка публикаций по результатам выполненных исследований								
2.1 Подготовка публикаций по результатам выполненных исследований	1	2			8,1	Изучение литературы	Устный опрос	ПК-1.1, ПК-1.2, УК-1.1, УК-1.2, УК-1.3

Итого по разделу	2			8,1			
3. Экзамен							
3.1 Экзамен	1				Изучение литературы. Подготовка к экзамену	Экзамен	ПК-1.1, ПК-1.2, УК-1.1, УК-1.2, УК-1.3
Итого по разделу							
Итого за семестр	18		18/7,2И	69,1		экзамен	
Итого по дисциплине	18		18/7,2 И	69,1		экзамен	

5 Образовательные технологии

Для реализации предусмотренных видов учебной работы в качестве образовательных технологий в преподавании дисциплины «Защита интеллектуальной собственности» используется традиционная технология.

Передача необходимых теоретических знаний и формирование основных представлений по курсу «Защита интеллектуальной собственности» происходит с использованием мультимедийного оборудования.

При проведении практических занятий используются контекстное обучение и эвристическая беседа.

Самостоятельная работа стимулирует студентов в процессе подготовки к практическим занятиям и итоговой аттестации.

6 Учебно-методическое обеспечение самостоятельной работы обучающихся

Представлено в приложении 1.

7 Оценочные средства для проведения промежуточной аттестации

Представлены в приложении 2.

8 Учебно-методическое и информационное обеспечение дисциплины (модуля)

а) Основная литература:

1. Карпова, Е. В. Авторство и патентование. Защита интеллектуальных прав в мехатронике и робототехнике : учебное пособие [для вузов] / Е. В. Карпова, Ю. Л. Кива-Хамзина ; Магнитогорский гос. технический ун-т им. Г. И. Носова. - Магнитогорск : МГТУ им. Г. И. Носова, 2020. - 1 CD-ROM. - ISBN 978-5-9967-1861-0. - Загл. с титул. экрана. - URL : <https://magtu.informsystema.ru/uploader/fileUpload?name=4208.pdf&show=dcatalogues/1/1536081/4208.pdf&view=true> (дата обращения: 08.12.2021). - Макрообъект. - Текст : электронный. - Сведения доступны также на CD-ROM.

б) Дополнительная литература:

1. Защита интеллектуальной собственности. Патентоспособность и техниче-ский уровень инновационных разработок: учебное пособие / С.И. Платов, Н.Н. Огарков, Р.Р. Дема, А.В. Ярославцев; МГТУ. - Магнитогорск: МГТУ, 2018. - 1 электрон. опт. диск (CD-ROM). - URL: <https://magtu.informsystema.ru/uploader/fileUpload?name=3528.pdf&show=dcatalogues/1/1515142/3528.pdf&view=true> (дата обращения: 04.10.2019). - Мак-рообъект. - Текст : электронный. - ISBN 978-59967-1158-1.

2. Карпова, Е. В. Авторство и патентование. Защита интеллектуальных прав в мехатронике и робототехнике : учебное пособие [для вузов] / Е. В. Карпова, Ю. Л. Кива-Хамзина ; Магнитогорский гос. технический ун-т им. Г. И. Но-сова. - Магнитогорск : МГТУ им. Г. И. Носова, 2020. - 1 CD-ROM. - ISBN 978-5-9967-1861-0. - Загл. с титул. экрана. - URL : <https://magtu.informsystema.ru/uploader/fileUpload?name=4208.pdf&show=dcatalogues/1/1536081/4208.pdf&view=true> (дата обращения: 09.10.2020). - Мак-рообъект. - Текст : электронный. - Сведения доступны также на CD-ROM.

3. Карпова, Е. В. Авторское право, смежные права и права на средства инди-видуализации : учебное пособие [для вузов] / Е. В. Карпова, Ю. Л. Кива-Хамзина ; Магнитогорский гос. технический ун-т им. Г. И. Носова. - Маг-нитогорск : МГТУ им. Г. И. Носова, 2019. - 1 CD-ROM. - ISBN 978-5-9967-1718-7. - Загл. с титул. экрана. - URL : <https://magtu.informsystema.ru/uploader/fileUpload?name=3956.pdf&show=dcatalogues/1/1532458/3956.pdf&view=true> (дата обращения: 09.10.2020). - Мак-рообъект. - Текст : электронный. - Свеления

доступны также на CD-ROM.

4. Методология, процедура и проблемы оценки интеллектуальной собственности : учебно-методическое пособие / Г. В. Кобельков, М. М. Суровцов, Х. И. Аглюков, А. Р. Багаутдинова ; МГТУ. - Магнитогорск : МГТУ, 2017. - 119 с. : ил., табл., схемы. - URL: <https://magtu.informsystema.ru/uploader/fileUpload?name=3499.pdf&show=dcatalogues/1/1514307/3499.pdf&view=true> (дата обращения: 09.10.2020). - Мак-рообъект. - Текст : электронный. - Имеется печатный аналог.

в) Методические указания:

1. Астафьева А.А. Полезная модель. Методическая разработка для самостоятельной работы студентов и аспирантов по дисциплине «Защита интеллектуальной собственности и патентование». – Магнитогорск: ГОУ ВПО МГТУ, 2006.

2. Астафьева А.А. Изобретение. Методическая разработка для самостоятельной работы студентов и аспирантов по дисциплине «Защита интеллектуальной собственности и патентование». – Магнитогорск: ГОУ ВПО МГТУ, 2005.

3. Астафьева А.А. Проведение патентных исследований при курсовом и дипломном проектировании. Методическая разработка для самостоятельной работы студентов по дисциплине «Защита интеллектуальной собственности и патентование». – Магнитогорск: ГОУ ВПО МГТУ, 2007.

4. Методология, процедура и проблемы оценки интеллектуальной собственности: учебно-методическое пособие / Г.В. Кобельков, М.М. Суровцов, Х.И. Аглюков, А.Р. Багаутдинова; МГТУ. - Магнитогорск: МГТУ, 2017. - 119 с.: ил., табл., схемы. - URL: <https://magtu.informsystema.ru/uploader/fileUpload?name=3499.pdf&show=dcatalogues/1/1514307/3499.pdf&view=true> (дата обращения: 04.10.2019). - Макрообъект. - Текст : электронный.

5. Кобельков, Г. В. Оценка и защита интеллектуальной собственности: учебно-методическое пособие / Г. В. Кобельков, М. М. Суровцов; МГТУ. - Магнитогорск : МГТУ, 2016. - 1 электрон. опт. диск (CD-ROM). - URL: <https://magtu.informsystema.ru/uploader/fileUpload?name=3063.pdf&show=dcatalogues/1/1135059/3063.pdf&view=true> (дата обращения: 04.10.2019). - Макрообъект. - Текст: электронный.

г) Программное обеспечение и Интернет-ресурсы:

Программное обеспечение

Наименование ПО	№ договора	Срок действия лицензии
MS Office 2007 Professional	№ 135 от 17.09.2007	бессрочно
АСКОН Вертикаль в.2014	Д-261-17 от 16.03.2017	бессрочно
АСКОН Компас 3D в.16	Д-261-17 от 16.03.2017	бессрочно
APM WinMachine 2010	Д-262-12 от 15.02.2012	бессрочно
Autodesk AutoCad 2011 Master Suite	К-526-11 от 22.11.2011	бессрочно

Autodesk AutoCad Mechanical 2011 Master	К-526-11 22.11.2011	от	бессрочно
Autodesk Inventor Professional 2011 Master	К-526-11 22.11.2011	от	бессрочно
7Zip	свободно		бессрочно
FAR	свободно		бессрочно
Браузер	свободно		бессрочно

Профессиональные базы данных и информационные справочные системы

Название курса	Ссылка
Электронная база периодических изданий East	https://dlib.eastview.com/
Национальная информационно-аналитическая система – Российский	URL: https://elibrary.ru/project_risc.asp
Поисковая система Академия Google (Google Scholar)	URL: https://scholar.google.ru/
Информационная система - Единое окно доступа к	URL: http://window.edu.ru/
Федеральное государственное бюджетное учреждение «Федеральный институт	URL: http://www1.fips.ru/
Российская Государственная библиотека. Каталоги	https://www.rsl.ru/ru/4readers/catalogues/
Электронные ресурсы библиотеки МГТУ им. Г.И.	https://magtu.informsystema.ru/Marc.html?locale=ru
Университетская информационная система	https://uisrussia.msu.ru
Международная реферативная и полнотекстовая справочная	http://scopus.com
Международная база полнотекстовых журналов	http://link.springer.com/
Международная реферативная и полнотекстовая справочная база данных научных изданий	https://www.nature.com/siteindex
Информационная система - Нормативные правовые акты, организационно-распорядительные документы, нормативные и методические	https://fstec.ru/normotvorcheskaya/tekhnicheskaya-zashchita-informatsii
Архив научных журналов «Национальный электронно-информационный	https://archive.neicon.ru/xmlui/

9 Материально-техническое обеспечение дисциплины (модуля)

Материально-техническое обеспечение дисциплины включает:

Аудитории для проведения лекционных занятий:

- ауд. 1-407 (пр-кт Ленина 38);
- ауд. 1-404 (пр-кт Ленина 38).

Аудитории для проведения практических занятий:

- ауд. 1-402 (пр-кт Ленина 38);
- ауд. 1-407а (пр-кт Ленина 38);
- ауд. 1-404 (пр-кт Ленина 38).

Аудитории для самостоятельной работы:

- ауд. 1-407а (пр-кт Ленина 38).

Аудитории для промежуточной аттестации работы:

- ауд. 1-402 (пр-кт Ленина 38);
- ауд. 1-407а (пр-кт Ленина 38);
- ауд. 1-404 (пр-кт Ленина 38).

Учебные аудитории для проведения практических занятий, групповых и индивидуальных консультаций, текущего контроля и промежуточной аттестации. Оснащение: Доска, мультимедийный проектор, экран

Помещения для самостоятельной работы обучающихся. Оснащение: Персональные компьютеры с пакетом MS Office, вы-ходом в интернет и с доступом в электронную информационную-образовательную среду университета

Помещение для хранения и профилактического обслуживания учебного оборудования. Оснащение: Стеллажи для хранения учебно-наглядных пособий и

6 Учебно-методическое обеспечение самостоятельной работы обучающихся

Аудиторная и внеаудиторная самостоятельная работа студентов предполагает выполнение тестов.

Пример теста для практической работы на тему «Промышленная собственность».

1. Что не относится к объектам патентной формы охраны?
 - 1.1. Изобретения
 - 1.2. Фирменные наименования
 - 1.3. Полезные модели
 - 1.4. Селекционные достижения

2. Кто или какая организация занимается выдачей патентов?
 - 2.1. Федеральная налоговая служба
 - 2.2. Патентные поверенные
 - 2.3. Роспатент
 - 2.4. Министерство образования и науки

3. Что определяет объем правовой охраны патента?
 - 3.1. Реферат (изобретения/полезной модели)
 - 3.2. Описание объекта интеллектуальной собственности (изобретения/полезной модели)
 - 3.3. Формула (изобретения/полезной модели)

4. Критериями патентоспособности полезной модели являются:
 - 4.1. Новизна, изобретательский уровень, промышленная применимость;
 - 4.2. Новизна и промышленная применимость;
 - 4.3. Оригинальность;
 - 4.4. Новизна, оригинальность, промышленная применимость.

5. Патентообладателем может быть
 - 5.1. Только автор.
 - 5.2. Любое заинтересованное лицо.
 - 5.3. Только юридические лица.
 - 5.4. Автор, работодатель, их правопреемники.

6. Предполагает ли право авторства на изобретение запрет другим лицам именоваться авторами данного изобретения
 - 6.1. Предполагает в установленных законом случаях
 - 6.2. Нет
 - 6.3. Да
 - 6.4. Предполагает, если запись об этом имеется в патенте на изобретение

7. Переходит ли в порядке наследования патент на изобретение
 - 7.1. Переходит в предусмотренных законом случаях
 - 7.2. Переходит

- 7.3. Не переходит
 - 7.4. Переходит при наличии завешания
-
8. К какому понятию относится данное определение: «художественно-конструктивное решение, определяющее внешний вид изделия»
 - 8.1. Изобретение
 - 8.2. Полезная модель
 - 8.3. Рационализаторское предложение
 - 8.4. Промышленный образец
-
9. Для соавторства в отношении изобретения является характерным
 - 9.1. Создание общей совместной собственности на созданное произведение
 - 9.2. Совместный труд нескольких лиц
 - 9.3. Принадлежность авторского права на изобретение всем, кто над ним работал
 - 9.4. Создание долевой собственности на результаты интеллектуальной творческой деятельности
-
10. К какому из понятий относится данное определение: «конструктивное выполнение средств производства и предметов потребления, а также их составных частей»
 - 10.1. Изобретение
 - 10.2. Промышленный образец
 - 10.3. Рационализаторское предложение
 - 10.4. Полезная модель
-
11. Автором полезной модели признается
 - 11.1. Лицо, оказавшее материальную помощь в её создании
 - 11.2. Лицо, творческим трудом которого она создана
 - 11.3. Организация, осуществляющая её практическое использование
 - 11.4. Лицо, подавшее заявку в Роспатент на её регистрацию
-
12. Автором изобретения признается
 - 12.1. Лицо, творческим трудом которого оно создано, и лицо, оказавшее материальную помощь
 - 12.2. Лицо (или лица), творческим трудом которого оно создано
 - 12.3. Сотрудник государственной организации
 - 12.4. Лицо, творческим трудом которого оно создано, и его технические помощники
-
13. Подлежит ли регистрации в Роспатенте отчуждение исключительного права на изобретение, патент на которое выдал Роспатент?
 - 13.1. Да
 - 13.2. Нет
 - 13.3. Зависит от важности изобретения
-
14. Патент удостоверяет
 - 14.1. Приоритет, авторство, исключительные права на их использование
 - 14.2. Только авторство и право на использование
 - 14.3. Только авторство

14.4. Только приоритет и авторство

15. Заявку на выдачу патента подает

15.1. Только автор

15.2. Только работодатель

15.3. Любое заинтересованное лицо

15.4. Автор, работодатель, их правопреемники

Пример теста для практической работы на тему «Авторское право и смежные права».

1. Что является объектом авторского права?

1.1. Фотография



1.2. Конструкция электронасосной погружной установки с магнитной муфтой

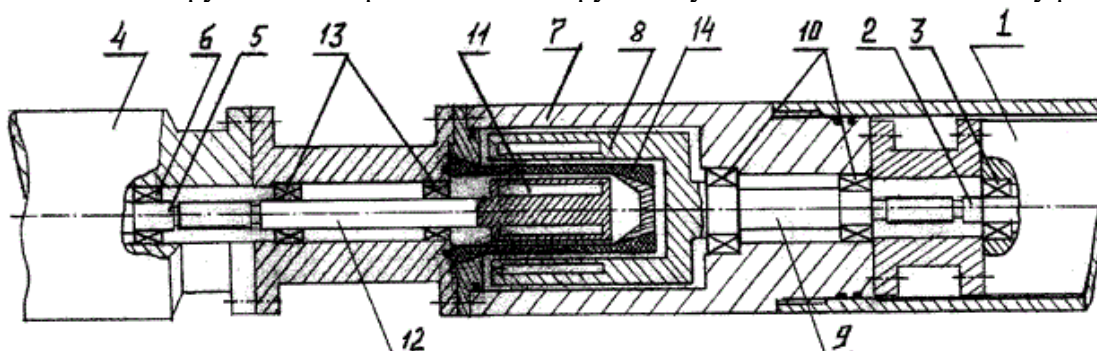

1.3. Товарный знак



2. Укажите объект, который не охраняется авторским правом

2.1. Литературное произведение братьев Стругацких «Трудно быть богом»

2.2. Состав газированного напитка Coca Cola

2.3. Дизайн автомобиля Lada Vesta

3. Авторское право не распространяется на:
 - 3.1. Идеи
 - 3.2. Программы для ЭВМ;
 - 3.3. Базы данных;
 - 3.4. Аудиовизуальные произведения.

4. В отношении произведения, созданного в порядке выполнения служебных обязанностей или служебного задания работодателя (служебного произведения), если иное не установлено договором между работником и работодателем:
 - 4.1. Авторское право принадлежит автору – работнику, а исключительные права на использование служебного произведения - работодателю;
 - 4.2. Авторское право не возникает;
 - 4.3. Авторское право принадлежит работодателю;
 - 4.4. Авторское право принадлежит работнику и работодателю совместно.

5. Действующим законодательством Российской Федерации предусмотрено, что по общему правилу авторское право действует в течение:
 - 5.1. Всей жизни автора.
 - 5.2. Всей жизни автора и его наследников
 - 5.3. 50 лет.
 - 5.4. Всей жизни автора и 70 лет после его смерти.

6. Авторское право на произведение, созданное совместным творческим трудом двух или более лиц:
 - 6.1. Принадлежит таким лицам совместно.
 - 6.2. Возникает только в том случае, если такое произведение состоит из частей, каждая из которых имеет самостоятельное значение.
 - 6.3. Не возникает.
 - 6.4. Возникает только в том случае, если такое произведение образует одно неразрывное целое.

7. При опубликовании произведения анонимно или под псевдонимом авторское право:
 - 7.1. Возникает в обычном порядке.
 - 7.2. Не возникает.
 - 7.3. Возникает после раскрытия автором своей личности (заявления автора о своем авторстве).
 - 7.4. Возникает, если при опубликовании произведения не было сделано оговорки об ином.

8. При отсутствии доказательств иного автором произведения считается лицо:
 - 8.1. Осуществившее государственную регистрацию произведения и уплату пошлины.
 - 8.2. Обладающее рукописями (черновиками) произведения.
 - 8.3. Указанное в качестве автора на оригинале или экземпляре произведения, в том числе черновике, правомерно опубликованном или депонированном экземпляре и т.д.
 - 8.4. Предоставившее расписку в подтверждение того факта, что оно является автором.

9. К произведениям, не являющимся объектами авторского права, относятся
 - 9.1. Произведения декоративно — прикладного искусства.
 - 9.2. Фотографические произведения.
 - 9.3. Официальные документы, государственные символы, произведения народного творчества.
 - 9.4. Географические карты.

10. Охрана прав на авторство, имя и защиту репутации действует
 - 10.1. В течение жизни автора и 30 лет после его смерти
 - 10.2. В течение жизни автора и 50 лет после его смерти
 - 10.3. В течение жизни автора
 - 10.4. Бессрочно

11. Произведения не являются объектом авторского права, если это
 - 11.1. Произведения архитектуры
 - 11.2. Географические карты
 - 11.3. Фотографические произведения
 - 11.4. Официальные документы

12. Публичное исполнение, передача в эфир или по кабелю фонограммы, опубликованной в коммерческих целях, допускается
 - 12.1. С согласия производителя фонограммы.
 - 12.2. Без согласия производителя фонограммы и без выплаты автору вознаграждения.
 - 12.3. В случае, если организация имеет официальное местонахождение на территории РФ и осуществляет вещание с помощью передатчиков, расположенных на ее территории.
 - 12.4. Без согласия производителя фонограммы и исполнителя, но с выплатой вознаграждения.

13. Субъектами смежных прав являются:
 - 13.1. Режиссеры и сценаристы;
 - 13.2. Исполнители, производители фонограмм, организации эфирного или кабельного вещания;
 - 13.3. Только артисты-исполнители;
 - 13.4. Наследники обладателей авторских прав.

Пример теста для практической работы на тему «Коммерциализация интеллектуальной собственности».

1. Возвратная лицензия
 - 1.1. Включает передачу прав, охраняемых другими формами.
 - 1.2. Означает передачу лицензиату всех прав владельца интеллектуальной собственности (за исключением авторства) без каких-либо ограничений на весь срок действия охранного документа.
 - 1.3. Означает передачу лицензиату права на владение объектом интеллектуальной собственности, но в пределах и на срок, оговоренный в соглашении. При этом сам лицензиар теряет все переданные права, в том числе и на передачу прав третьим лицам.

- 1.4. Означает передачу лицензиату прав на владение объектом интеллектуальной собственности на определенный срок и в оговоренных пределах, но при этом лицензиар сохраняет за собой право использовать их как самому, так и предоставлять третьим лицам права в том числе на территории и в объеме, уже переданном лицензиату.
 - 1.5. Означает согласие лицензиара с тем, что объектом его собственности может воспользоваться любой желающий, заключив предварительно договор с владельцем о вознаграждении.
 - 1.6. Обозначает встречную передачу лицензиаром лицензиату прав на усовершенствование объектов интеллектуальной собственности лицензиара.
 - 1.7. Означает отказ лицензиара от возможности расторгнуть лицензионный договор за исключением случаев, предусмотренных законодательством.
2. Неисключительная лицензия
 - 2.1. Включает передачу прав, охраняемых другими формами.
 - 2.2. Означает передачу лицензиату всех прав владельца интеллектуальной собственности (за исключением авторства) без каких-либо ограничений на весь срок действия охранного документа.
 - 2.3. Означает передачу лицензиату права на владение объектом интеллектуальной собственности, но в пределах и на срок, оговоренный в соглашении. При этом сам лицензиар теряет все переданные права, в том числе и на передачу прав третьим лицам.
 - 2.4. Означает передачу лицензиату прав на владение объектом интеллектуальной собственности на определенный срок и в оговоренных пределах, но при этом лицензиар сохраняет за собой право использовать их как самому, так и предоставлять третьим лицам права в том числе на территории и в объеме, уже переданном лицензиату.
 - 2.5. Означает согласие лицензиара с тем, что объектом его собственности может воспользоваться любой желающий, заключив предварительно договор с владельцем о вознаграждении.
 - 2.6. Обозначает встречную передачу лицензиаром лицензиату прав на усовершенствование объектов интеллектуальной собственности лицензиара.
 - 2.7. Означает отказ лицензиара от возможности расторгнуть лицензионный договор за исключением случаев, предусмотренных законодательством.
 3. Открытая лицензия
 - 3.1. Означает передачу лицензиату всех прав владельца интеллектуальной собственности (за исключением авторства) без каких-либо ограничений на весь срок действия охранного документа.
 - 3.2. Означает передачу лицензиату права на владение объектом интеллектуальной собственности, но в пределах и на срок, оговоренный в соглашении. При этом сам лицензиар теряет все переданные права, в том числе и на передачу прав третьим лицам.
 - 3.3. Означает передачу лицензиату прав на владение объектом интеллектуальной собственности на определенный срок и в оговоренных пределах, но при этом лицензиар сохраняет за собой право использовать их как самому, так и предоставлять третьим лицам права в том числе на территории и в объеме, уже переданном лицензиату.

- 3.4. Означает согласие лицензиара с тем, что объектом его собственности может воспользоваться любой желающий, заключив предварительно договор с владельцем о вознаграждении.
 - 3.5. Обозначает встречную передачу лицензиаром лицензиату прав на усовершенствование объектов интеллектуальной собственности лицензиара.
 - 3.6. Означает отказ лицензиара от возможности расторгнуть лицензионный договор за исключением случаев, предусмотренных законодательством.
4. Беспатентная лицензия
 - 4.1. Включает передачу прав, охраняемых другими формами.
 - 4.2. Означает передачу лицензиату всех прав владельца интеллектуальной собственности (за исключением авторства) без каких-либо ограничений на весь срок действия охранного документа.
 - 4.3. Означает передачу лицензиату права на владение объектом интеллектуальной собственности, но в пределах и на срок, оговоренный в соглашении. При этом сам лицензиар теряет все переданные права, в том числе и на передачу прав третьим лицам.
 - 4.4. Означает передачу лицензиату прав на владение объектом интеллектуальной собственности на определенный срок и в оговоренных пределах, но при этом лицензиар сохраняет за собой право использовать их как самому, так и предоставлять третьим лицам права в том числе на территории и в объеме, уже переданном лицензиату.
 - 4.5. Означает согласие лицензиара с тем, что объектом его собственности может воспользоваться любой желающий, заключив предварительно договор с владельцем о вознаграждении.
 - 4.6. Обозначает встречную передачу лицензиаром лицензиату прав на усовершенствование объектов интеллектуальной собственности лицензиара.
 - 4.7. Означает отказ лицензиара от возможности расторгнуть лицензионный договор за исключением случаев, предусмотренных законодательством.
5. Полная лицензия
 - 5.1. Включает передачу прав, охраняемых другими формами.
 - 5.2. Означает передачу лицензиату всех прав владельца интеллектуальной собственности (за исключением авторства) без каких-либо ограничений на весь срок действия охранного документа.
 - 5.3. Означает передачу лицензиату права на владение объектом интеллектуальной собственности, но в пределах и на срок, оговоренный в соглашении. При этом сам лицензиар теряет все переданные права, в том числе и на передачу прав третьим лицам.
 - 5.4. Означает передачу лицензиату прав на владение объектом интеллектуальной собственности на определенный срок и в оговоренных пределах, но при этом лицензиар сохраняет за собой право использовать их как самому, так и предоставлять третьим лицам права в том числе на территории и в объеме, уже переданном лицензиату.
 - 5.5. Означает согласие лицензиара с тем, что объектом его собственности может воспользоваться любой желающий, заключив предварительно договор с владельцем о вознаграждении.
 - 5.6. Обозначает встречную передачу лицензиаром лицензиату прав на усовершенствование объектов интеллектуальной собственности лицензиара.

- 5.7. Означает отказ лицензиара от возможности расторгнуть лицензионный договор за исключением случаев, предусмотренных законодательством.
6. Исключительная лицензия
 - 6.1. Включает передачу прав, охраняемых другими формами.
 - 6.2. Означает передачу лицензиату всех прав владельца интеллектуальной собственности (за исключением авторства) без каких-либо ограничений на весь срок действия охранного документа.
 - 6.3. Означает передачу лицензиату права на владение объектом интеллектуальной собственности, но в пределах и на срок, оговоренный в соглашении. При этом сам лицензиар теряет все переданные права, в том числе и на передачу прав третьим лицам.
 - 6.4. Означает передачу лицензиату прав на владение объектом интеллектуальной собственности на определенный срок и в оговоренных пределах, но при этом лицензиар сохраняет за собой право использовать их как самому, так и предоставлять третьим лицам права в том числе на территории и в объеме, уже переданном лицензиату.
 - 6.5. Означает согласие лицензиара с тем, что объектом его собственности может воспользоваться любой желающий, заключив предварительно договор с владельцем о вознаграждении.
 - 6.6. Обозначает встречную передачу лицензиаром лицензиату прав на усовершенствование объектов интеллектуальной собственности лицензиара.
 - 6.7. Означает отказ лицензиара от возможности расторгнуть лицензионный договор за исключением случаев, предусмотренных законодательством.
7. Опционный договор
 - 7.1. Позволяет обозначить возможные дальнейшие действия партнеров относительно использования объекта интеллектуальной собственности, при этом на стороны не налагаются какие-либо обязательства.
 - 7.2. Накладывает на стороны обязательства не передавать третьим лицам информацию, полученную от другой стороны.
 - 7.3. Предоставляет за соответствующую компенсацию одной из сторон право определить в течение определенного времени целесообразность дальнейшего заключения договора на передачу технологии.
8. Кто такой лицензиат?
 - 8.1. Сторона, получающая лицензию.
 - 8.2. Сторона, выдающая лицензию.
 - 8.3. Посредник в передаче прав предусмотренных лицензией.
9. Кто такой лицензиар?
 - 9.1. Сторона, получающая лицензию.
 - 9.2. Сторона, выдающая лицензию.
 - 9.3. Посредник в передаче прав предусмотренных лицензией.
10. Под комбинированным
 - 10.1. Денежное вознаграждение, размер которого непосредственно зависит от результатов коммерческой реализации, исчисляется в долях от получаемой прибыли или объема реализации и выплачивается по мере получения позитивных коммерческих результатов.

- 10.2. Денежное вознаграждение в абсолютном выражении независимо от результатов коммерческой реализации, выплачиваемое или единовременно, или за ограниченное число раз на начальной стадии действия договора о передаче технологии (обычно до начала коммерческого производства).
 - 10.3. Денежное вознаграждение в абсолютном выражении независимо от результатов коммерческой реализации, выплачиваемое на протяжении всего периода действия договора равными частями.
 - 10.4. Денежное вознаграждение, сочетающее выплату некоторой фиксированной предоплаты, не зависящей от результатов коммерческой реализации, и выплату роялти.
11. **Протокол о намерениях**
 - 11.1. Позволяет обозначить возможные дальнейшие действия партнеров относительно использования объекта интеллектуальной собственности, при этом на стороны не налагаются какие-либо обязательства.
 - 11.2. Накладывает на стороны обязательства не передавать третьим лицам информацию, полученную от другой стороны.
 - 11.3. Предоставляет за соответствующую компенсацию одной из сторон право определить в течение определенного времени целесообразность дальнейшего заключения договора на передачу технологии.
 12. **Договор о конфиденциальности**
 - 12.1. Позволяет обозначить возможные дальнейшие действия партнеров относительно использования объекта интеллектуальной собственности, при этом на стороны не налагаются какие-либо обязательства.
 - 12.2. Накладывает на стороны обязательства не передавать третьим лицам информацию, полученную от другой стороны.
 - 12.3. Предоставляет за соответствующую компенсацию одной из сторон право определить в течение определенного времени целесообразность дальнейшего заключения договора на передачу технологии.
 13. **Под роялти**
 - 13.1. Понимают денежное вознаграждение, размер которого непосредственно зависит от результатов коммерческой реализации, исчисляется в долях от получаемой прибыли или объема реализации и выплачивается по мере получения позитивных коммерческих результатов.
 - 13.2. Понимают денежное вознаграждение в абсолютном выражении независимо от результатов коммерческой реализации, выплачиваемое или единовременно, или за ограниченное число раз на начальной стадии действия договора о передаче технологии (обычно до начала коммерческого производства).
 - 13.3. Понимают денежное вознаграждение в абсолютном выражении независимо от результатов коммерческой реализации, выплачиваемое на протяжении всего периода действия договора равными частями.
 - 13.4. Понимают денежное вознаграждение, сочетающее выплату некоторой фиксированной предоплаты, не зависящей от результатов коммерческой реализации, и выплату роялти.
 14. **Под паушальным платежом понимают**
 - 14.1. Денежное вознаграждение, размер которого непосредственно зависит от результатов коммерческой реализации, исчисляется в долях от

получаемой прибыли или объема реализации и выплачивается по мере получения позитивных коммерческих результатов.

- 14.2. Денежное вознаграждение в абсолютном выражении независимо от результатов коммерческой реализации, выплачиваемое или единовременно, или за ограниченное число раз на начальной стадии действия договора о передаче технологии (обычно до начала коммерческого производства).
 - 14.3. Денежное вознаграждение в абсолютном выражении независимо от результатов коммерческой реализации, выплачиваемое на протяжении всего периода действия договора равными частями.
 - 14.4. Денежное вознаграждение, сочетающее выплату некоторой фиксированной предоплаты, не зависящей от результатов коммерческой реализации, и выплату роялти.
15. Под фиксированным платежом
- 15.1. Денежное вознаграждение, размер которого непосредственно зависит от результатов коммерческой реализации, исчисляется в долях от получаемой прибыли или объема реализации и выплачивается по мере получения позитивных коммерческих результатов.
 - 15.2. Денежное вознаграждение в абсолютном выражении независимо от результатов коммерческой реализации, выплачиваемое или единовременно, или за ограниченное число раз на начальной стадии действия договора о передаче технологии (обычно до начала коммерческого производства).
 - 15.3. Денежное вознаграждение в абсолютном выражении независимо от результатов коммерческой реализации, выплачиваемое на протяжении всего периода действия договора равными частями.
 - 15.4. Денежное вознаграждение, сочетающее выплату некоторой фиксированной предоплаты, не зависящей от результатов коммерческой реализации, и выплату роялти.
16. При налогообложении таких нематериальных активов как патенты на изобретения, промышленные образцы, полезные модели взыскивается
- 16.1. Единый социальный налог
 - 16.2. Налог на имущество
 - 16.3. Налог на добавленную стоимость
 - 16.4. Патентная пошлина
17. По договору отчуждения:
- 17.1. Одна сторона обязуется передать что-нибудь другой стороне
 - 17.2. Одна сторона передаёт исключительное право на интеллектуальную собственность другой стороне
 - 17.3. Одна сторона передаёт другой стороне имущество
18. Договор коммерческой концессии (франчайзинга) включает предоставление:



- 18.1. Комплекса прав, включая право на товарный знак, использование деловой репутации и коммерческого опыта
- 18.2. Только предоставление права на товарный знак
- 18.3. Только предоставление права на изобретение

Пример теста для лабораторной работы на тему «Процедура патентования объектов промышленной собственности в России».

1. Выдаются ли патенты на методы выполнения умственных операций, алгоритмы и программы для вычислительных машин?
 - 1.1. Да
 - 1.2. Нет

2. В национальной заявке
 - 2.1. Испрашивается патент, действующий только на территории того государства, где подана заявка.
 - 2.2. Испрашивается патент, действующий на территории всех стран, объединенных региональной конвенцией, членом которой является данная страна.
 - 2.3. Не испрашиваются патенты, а фиксируется приоритет подачи заявки с указанием стран или регионов, куда предполагается обращаться за патентом.

3. В региональной заявке
 - 3.1. Испрашивается патент, действующий только на территории того государства, где подана заявка.
 - 3.2. Испрашивается патент, действующий на территории всех стран, объединенных региональной конвенцией, членом которой является данная страна.
 - 3.3. Не испрашиваются патенты, а фиксируется приоритет подачи заявки с указанием стран или регионов, куда предполагается обращаться за патентом.

4. В международной заявке
 - 4.1. Испрашивается патент, действующий только на территории того государства, где подана заявка.
 - 4.2. Испрашивается патент, действующий на территории всех стран, объединенных региональной конвенцией, членом которой является данная страна.
 - 4.3. Не испрашиваются патенты, а фиксируется приоритет подачи заявки с указанием стран или регионов, куда предполагается обращаться за патентом.

5. Нарушением исключительного права патентообладателя считается
 - 5.1. Применение средств, содержащих запатентованное изобретение, полезную модель или промобразец в личных целях
 - 5.2. Проведение научного исследования или эксперимента над средством, содержащим запатентованное изобретение
 - 5.3. Разовое изготовление лекарств в аптеках
 - 5.4. Любое несанкционированное введение в хозяйственную деятельность или хранение с этой целью продукта, содержащего запатентованное изобретение, промышленный образец или полезную модель

6. Патентная документация
 - 6.1. Это официальная документация, содержащая патентную информацию.
 - 6.2. Это техническая документация, в которой отражены сведения о конструкции, технических характеристиках и свойствах изделия.
 - 6.3. Это документация определяющая назначение изделия и принцип его работы.

7. Патентная информация
 - 7.1. Это информация об изобретениях, полезных моделях, промышленных образцах, товарных знаках, заявленных (запатентованных) в качестве объектов интеллектуальной собственности.
 - 7.2. Это информация об изобретениях, промышленных образцах, заявленных (запатентованных) в качестве объектов интеллектуальной собственности.
 - 7.3. Это информация о полезных моделях и промышленных образцах, заявленных (запатентованных) в качестве объектов интеллектуальной собственности.

8. Патентная чистота
 - 8.1. Возможность использования объекта техники (машины, прибора, оборудования, материалов, технологических процессов и т.д.) в данном государстве на данный момент без нарушения прав по ранее выданным действующим патентам.
 - 8.2. Возможность использования объекта техники (машины, прибора, оборудования, материалов, технологических процессов и т.д.) в данном государстве без каких-либо ограничений.
 - 8.3. Возможность использования объекта техники (машины, прибора, оборудования, материалов, технологических процессов и т.д.) в данном государстве после соответствующей регистрации в Роспатенте.

9. Подлежит ли регистрации в Роспатенте отчуждение исключительного права на изобретение, патент на которое выдал Роспатент?
 - 9.1. Да
 - 9.2. Нет
 - 9.3. Зависит от важности изобретения

10. Евразийский патент охватывает территорию:
 - 10.1. Европейского союза
 - 10.2. Только России
 - 10.3. Некоторых стран СНГ

11. В какой орган подается заявка на регистрацию товарного знака
 - 11.1. В Федеральную службу по интеллектуальной собственности, патентам и товарным знакам
 - 11.2. В государственную торговую инспекцию
 - 11.3. В местные органы власти
 - 11.4. В государственное патентное ведомство

12. Патентный поверенный действует на основании
 - 12.1. Договора представительства
 - 12.2. Агентского договора
 - 12.3. Свидетельства
 - 12.4. Доверенности

13. К какому понятию относится данное определение: совокупность правовых норм, регулирующих отношения по поводу создания произведений науки, литературы, искусства
 - 13.1. Патентное право
 - 13.2. Сервитут
 - 13.3. Авторское право
 - 13.4. Право собственности

14. Патентообладатель может уступить патент
 - 14.1. Любому физическому или юридическому лицу по договору, без регистрации
 - 14.2. Только юридическому лицу по договору и с регистрацией
 - 14.3. Только физическому лицу по договору
 - 14.4. Любому физическому или юридическому лицу по договору с регистрацией уступки в Роспатенте

15. Временная правовая охрана предоставляется изобретению
 - 15.1. С даты публикации сведений о заявке до даты публикации сведений о выдаче патента
 - 15.2. После публикации сведений о выдаче патента и до начала его использования
 - 15.3. До даты публикации сведений о заявке
 - 15.4. После подачи заявки во ВНИИГПЭ

16. За регистрацию лицензионного договора, относящегося к патенту на изобретение, промышленный образец, на полезную модель, взимается
 - 16.1. Роялти
 - 16.2. Паушальный платеж
 - 16.3. Патентная пошлина
 - 16.4. Налог на добавленную стоимость

17. Экспертиза заявки на изобретение по существу начинается
 - 17.1. После завершения формальной экспертизы
 - 17.2. После публикации сведений о заявке
 - 17.3. После получения ходатайства заявителя или третьих лиц без ограничения срока
 - 17.4. После получения ходатайства заявителя или третьих лиц, которое может быть подано в течение трехлетнего срока с даты поступления

Пример теста для лабораторной работы на тему «Патентные исследования. Международная патентная классификация».

1. Основные уровни иерархии МПК (международная патентная классификация)
 - 1.1. Раздел. Класс. Подкласс. Группа. Подгруппа
 - 1.2. Раздел. Класс. Группа. Подгруппа
 - 1.3. Раздел. Класс. Подкласс. Группа.
 - 1.4. Класс. Подкласс. Группа. Подгруппа

2. Территория действия охранного документа

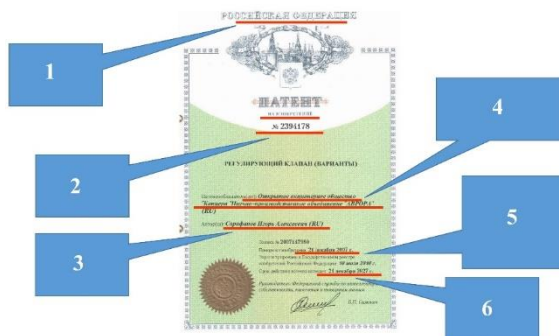

- 2.1. 1
- 2.2. 2
- 2.3. 3
- 2.4. 4
- 2.5. 5
- 2.6. 6

3. Номер охранного документа

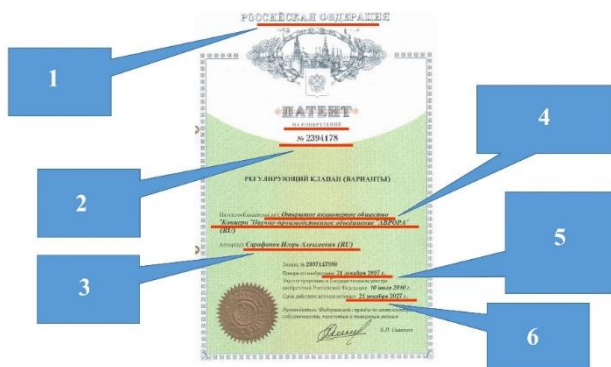

- 3.1. 1
- 3.2. 2
- 3.3. 3
- 3.4. 4
- 3.5. 5
- 3.6. 6

4. Автор объекта охранного документа

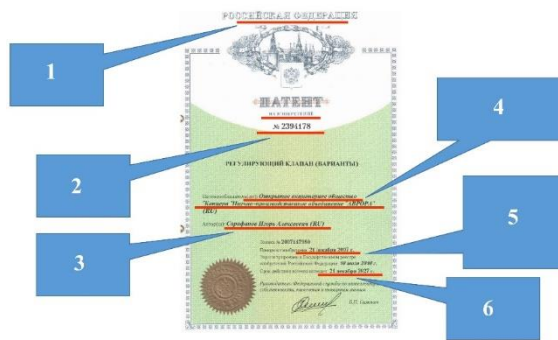

- 4.1. 1
- 4.2. 2
- 4.3. 3
- 4.4. 4
- 4.5. 5
- 4.6. 6

5. Владелец исключительного права

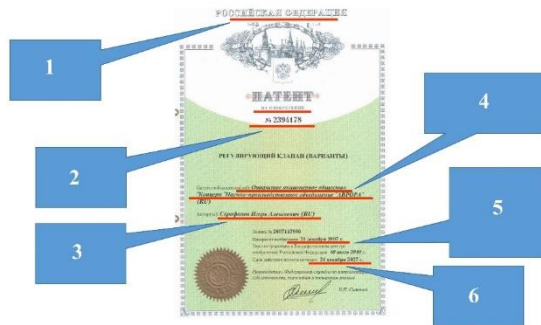

- 5.1. 1
- 5.2. 2
- 5.3. 3
- 5.4. 4
- 5.5. 5
- 5.6. 6

6. Момент начала действия исключительного права

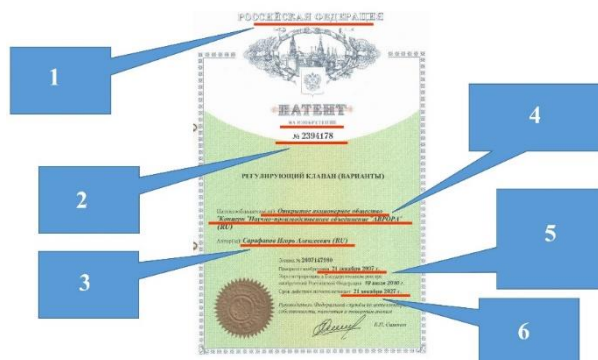

- 6.1. 1
- 6.2. 2
- 6.3. 3
- 6.4. 4
- 6.5. 5
- 6.6. 6

7. Срок действия охранного документа

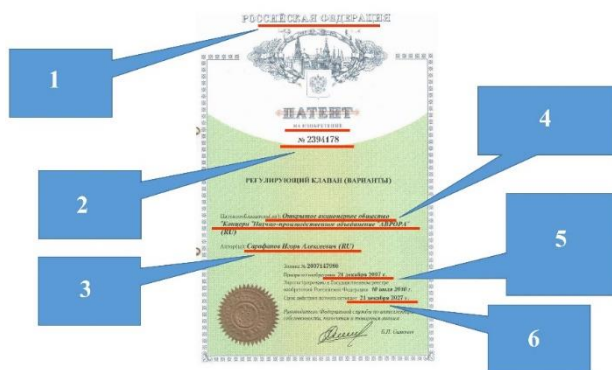

- 7.1. 1
- 7.2. 2
- 7.3. 3
- 7.4. 4
- 7.5. 5
- 7.6. 6

8. Номер охранного документа

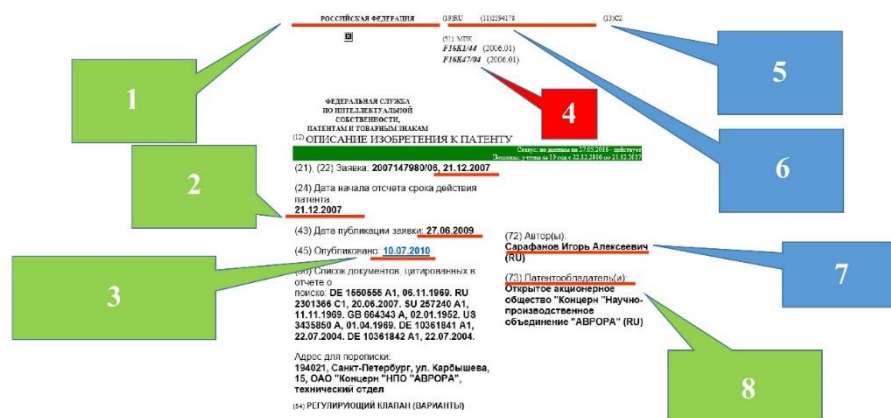

- 8.1. 1
- 8.2. 2
- 8.3. 3
- 8.4. 4
- 8.5. 5
- 8.6. 6
- 8.7. 7
- 8.8. 8

9. Владелец исключительного права

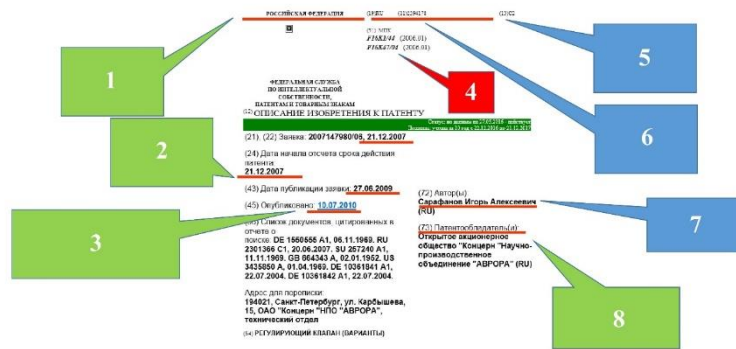

- 9.1. 1
- 9.2. 2
- 9.3. 3
- 9.4. 4
- 9.5. 5
- 9.6. 6
- 9.7. 7
- 9.8. 8

10. Индекс международной патентной классификации

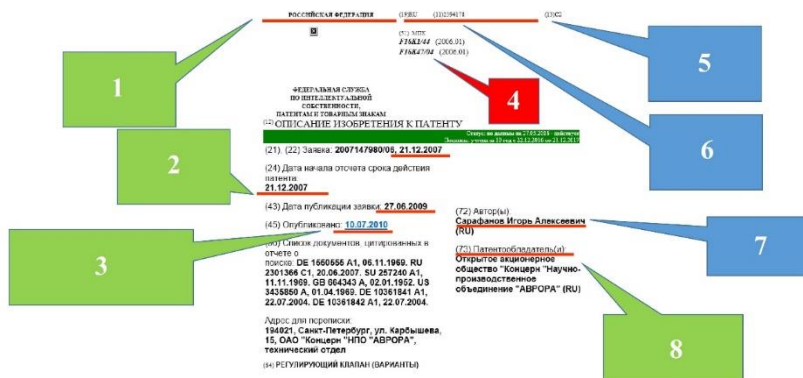

- 10.1. 1
- 10.2. 2
- 10.3. 3
- 10.4. 4
- 10.5. 5
- 10.6. 6
- 10.7. 7
- 10.8. 8



11. МПК в патентной информации – это

- 11.1. Мировой патентный кризис
- 11.2. Международная патентная классификация
- 11.3. Множество патентных каталогов

7 Оценочные средства для проведения промежуточной аттестации

а) Планируемые результаты обучения и оценочные средства для проведения промежуточной аттестации:

Структурный элемент компетенции	Планируемые результаты обучения	Оценочные средства
УК-1 Способен осуществлять критический анализ проблемных ситуаций на основе системного подхода, вырабатывать стратегию действий		
УК-1.1	Анализирует проблемную ситуацию как систему, выявляя ее составляющие и связи между ними	<p><i>Вопросы для подготовки к экзамену</i></p> <ol style="list-style-type: none"> 1. Понятие интеллектуальной собственности. 2. Международная, европейская и региональная патентные системы. 3. Всемирная организация интеллектуальной собственности. 4. Международные конвенции по вопросам интеллектуальной собственности. 5. Общие положения патентного закона Российской Федерации. 6. Авторское право и смежные права. 7. Объекты интеллектуальной промышленной собственности. 8. Условия патентоспособности изобретения. 9. Понятие новизны изобретения. 10. Понятие изобретательского уровня. 11. Промышленная применимость изобретения. 12. Признаки объекта изобретения «устройство». 13. Признаки объекта изобретения «способ». 14. Заявка на изобретение и ее экспертиза. 15. Понятие полезной модели, перечислить условия ее охраноспособности. 16. Заявка на полезную модель и ее экспертиза. 17. Формы и сроки правовой охраны изобретения и полезной модели. 18. Перечень документов, включаемых в состав заявки на изобретение. 19. Назначение, требования и структура формулы изобретения. 20. Патентный поиск, виды, структура, классификационный индекс. 21. Виды патентной документации. 22. Описание изобретения, назначение, структура, содержание разделов. 23. Лицензия, виды, состав лицензионного договора. 24. Патентование изобретений за рубежом, цель, виды. 25. НОУ- ХАУ, сущность и характерные черты. <p><i>Тест по теме «Патентные исследования. Международная патентная классификация»</i></p> <ol style="list-style-type: none"> 1. Основные уровни иерархии МПК (международная патентная классификация) <ol style="list-style-type: none"> 1.1. Раздел. Класс. Подкласс. Группа. Подгруппа 1.2. Раздел. Класс. Группа. Подгруппа

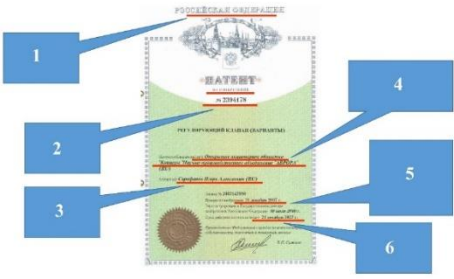
Структурный элемент компетенции	Планируемые результаты обучения	Оценочные средства
		<p>1.3. Раздел. Класс. Подкласс. Группа.</p> <p>1.4. Класс. Подкласс. Группа. Подгруппа</p> <p>2. Территория действия охранного документа</p>  <p>2.1. 1</p> <p>2.2. 2</p> <p>2.3. 3</p> <p>2.4. 4</p> <p>2.5. 5</p> <p>2.6. 6</p> <p>3. Номер охранного документа</p>  <p>3.1. 1</p> <p>3.2. 2</p> <p>3.3. 3</p> <p>3.4. 4</p> <p>3.5. 5</p> <p>3.6. 6</p> <p>4. Автор объекта охранного документа</p>  <p>4.1. 1</p> <p>4.2. 2</p> <p>4.3. 3</p> <p>4.4. 4</p> <p>4.5. 5</p> <p>4.6. 6</p> <p>5. Владелец исключительного права</p>

Структурный элемент компетенции	Планируемые результаты обучения	Оценочные средства
		<div data-bbox="917 280 1444 593"> <p>1. Номер охранного документа</p> <p>2. Вид охранного документа</p> <p>3. Вид охранного документа</p> <p>4. Вид охранного документа</p> <p>5. Вид охранного документа</p> <p>6. Вид охранного документа</p> </div> <p>5.1. 1</p> <p>5.2. 2</p> <p>5.3. 3</p> <p>5.4. 4</p> <p>5.5. 5</p> <p>5.6. 6</p> <p>6. Момент начала действия исключительного права</p> <div data-bbox="917 907 1444 1220"> <p>1. Номер охранного документа</p> <p>2. Вид охранного документа</p> <p>3. Вид охранного документа</p> <p>4. Вид охранного документа</p> <p>5. Вид охранного документа</p> <p>6. Вид охранного документа</p> </div> <p>6.1. 1</p> <p>6.2. 2</p> <p>6.3. 3</p> <p>6.4. 4</p> <p>6.5. 5</p> <p>6.6. 6</p> <p>7. Срок действия охранного документа</p> <div data-bbox="981 1534 1380 1769"> <p>1. Номер охранного документа</p> <p>2. Вид охранного документа</p> <p>3. Вид охранного документа</p> <p>4. Вид охранного документа</p> <p>5. Вид охранного документа</p> <p>6. Вид охранного документа</p> </div> <p>7.1. 1</p> <p>7.2. 2</p> <p>7.3. 3</p> <p>7.4. 4</p> <p>7.5. 5</p> <p>7.6. 6</p> <p>8. Номер охранного документа</p>

Структурный элемент компетенции	Планируемые результаты обучения	Оценочные средства
		<div data-bbox="890 286 1404 515"> </div> <div data-bbox="941 526 1061 817"> <p>8.1. 1 8.2. 2 8.3. 3 8.4. 4 8.5. 5 8.6. 6 8.7. 7 8.8. 8</p> </div> <div data-bbox="869 862 1420 907"> <p>9. Владелец исключительного права</p> </div> <div data-bbox="826 913 1476 1209"> </div> <div data-bbox="941 1220 1061 1512"> <p>9.1. 1 9.2. 2 9.3. 3 9.4. 4 9.5. 5 9.6. 6 9.7. 7 9.8. 8</p> </div> <div data-bbox="869 1556 1484 1635"> <p>10. Индекс международной патентной классификации</p> </div> <div data-bbox="837 1646 1452 1926"> </div> <div data-bbox="941 1937 1061 2116"> <p>10.1. 1 10.2. 2 10.3. 3 10.4. 4 10.5. 5</p> </div>

Структурный элемент компетенции	Планируемые результаты обучения	Оценочные средства
		<p>10.6. 6 10.7. 7 10.8. 8</p> <p>11. МПК в патентной информации – это 11.1. Мировой патентный кризис 11.2. Международная патентная классификация 11.3. Множество патентных каталогов</p>
УК-1.2	<p>Критически оценивает надежность источников информации, работает с противоречивой информацией из разных источников, определяет пробелы в информации, необходимой для решения проблемной ситуации, и проектирует процессы по их устранению</p>	<p>Пример теста для лабораторной работы на тему «Процедура патентования объектов промышленной собственности в России».</p> <p>1. Выдаются ли патенты на методы выполнения умственных операций, алгоритмы и программы для вычислительных машин? 1.1. Да 1.2. Нет</p> <p>2. В национальной заявке 2.1. Испрашивается патент, действующий только на территории того государства, где подана заявка. 2.2. Испрашивается патент, действующий на территории всех стран, объединенных региональной конвенцией, членом которой является данная страна. 2.3. Не испрашиваются патенты, а фиксируется приоритет подачи заявки с указанием стран или регионов, куда предполагается обращаться за патентом.</p> <p>3. В региональной заявке 3.1. Испрашивается патент, действующий только на территории того государства, где подана заявка. 3.2. Испрашивается патент, действующий на территории всех стран, объединенных региональной конвенцией, членом которой является данная страна. 3.3. Не испрашиваются патенты, а</p>

Структурный элемент компетенции	Планируемые результаты обучения	Оценочные средства
		<p>фиксируется приоритет подачи заявки с указанием стран или регионов, куда предполагается обращаться за патентом.</p> <p>4. В международной заявке</p> <p>4.1. Испрашивается патент, действующий только на территории того государства, где подана заявка.</p> <p>4.2. Испрашивается патент, действующий на территории всех стран, объединенных региональной конвенцией, членом которой является данная страна.</p> <p>4.3. Не испрашиваются патенты, а фиксируется приоритет подачи заявки с указанием стран или регионов, куда предполагается обращаться за патентом.</p> <p>5. Нарушением исключительного права патентообладателя считается</p> <p>5.1. Применение средств, содержащих запатентованное изобретение, полезную модель или промобразец в личных целях</p> <p>5.2. Проведение научного исследования или эксперимента над средством, содержащим запатентованное изобретение</p> <p>5.3. Разовое изготовление лекарств в аптеках</p> <p>5.4. Любое несанкционированное введение в хозяйственную деятельность или хранение с этой целью продукта, содержащего запатентованное изобретение, промышленный образец или полезную модель</p> <p>6. Патентная документация</p> <p>6.1. Это официальная документация, содержащая патентную информацию.</p> <p>6.2. Это техническая документация, в которой отражены сведения о</p>

Структурный элемент компетенции	Планируемые результаты обучения	Оценочные средства
		<p>конструкции, технических характеристиках и свойствах изделия.</p> <p>6.3. Это документация определяющая назначение изделия и принцип его работы.</p> <p>7. Патентная информация</p> <p>7.1. Это информация об изобретениях, полезных моделях, промышленных образцах, товарных знаках, заявленных (запатентованных) в качестве объектов интеллектуальной собственности.</p> <p>7.2. Это информация об изобретениях, промышленных образцах, заявленных (запатентованных) в качестве объектов интеллектуальной собственности.</p> <p>7.3. Это информация о полезных моделях и промышленных образцах, заявленных (запатентованных) в качестве объектов интеллектуальной собственности.</p> <p>8. Патентная чистота</p> <p>8.1. Возможность использования объекта техники (машины, прибора, оборудования, материалов, технологических процессов и т.д.) в данном государстве на данный момент без нарушения прав по ранее выданным действующим патентам.</p> <p>8.2. Возможность использования объекта техники (машины, прибора, оборудования, материалов, технологических процессов и т.д.) в данном государстве без каких-либо ограничений.</p> <p>8.3. Возможность использования объекта техники (машины, прибора, оборудования, материалов, технологических процессов и т.д.) в данном государстве после соответствующей регистрации в</p>

Структурный элемент компетенции	Планируемые результаты обучения	Оценочные средства
		<p style="text-align: center;">Роспатенте.</p> <p>9. Подлежит ли регистрации в Роспатенте отчуждение исключительного права на изобретение, патент на которое выдал Роспатент?</p> <p>9.1. Да 9.2. Нет 9.3. Зависит от важности изобретения</p> <p>10. Евразийский патент охватывает территорию:</p> <p>10.1. Европейского союза 10.2. Только России 10.3. Некоторых стран СНГ</p> <p>11. В какой орган подается заявка на регистрацию товарного знака</p> <p>11.1. В Федеральную службу по интеллектуальной собственности, патентам и товарным знакам 11.2. В государственную торговую инспекцию 11.3. В местные органы власти 11.4. В государственное патентное ведомство</p> <p>12. Патентный поверенный действует на основании</p> <p>12.1. Договора представительства 12.2. Агентского договора 12.3. Свидетельства 12.4. Доверенности</p> <p>13. К какому понятию относится данное определение: совокупность правовых норм, регулирующих отношения по поводу создания произведений науки, литературы, искусства</p> <p>13.1. Патентное право 13.2. Сервитут 13.3. Авторское право 13.4. Право собственности</p> <p>14. Патентообладатель может уступить патент</p>

Структурный элемент компетенции	Планируемые результаты обучения	Оценочные средства
		<p>14.1. Любому физическому или юридическому лицу по договору, без регистрации</p> <p>14.2. Только юридическому лицу по договору и с регистрацией</p> <p>14.3. Только физическому лицу по договору</p> <p>14.4. Любому физическому или юридическому лицу по договору с регистрацией уступки в Роспатенте</p> <p>15. Временная правовая охрана предоставляется изобретению</p> <p>15.1. С даты публикации сведений о заявке до даты публикации сведений о выдаче патента</p> <p>15.2. После публикации сведений о выдаче патента и до начала его использования</p> <p>15.3. До даты публикации сведений о заявке</p> <p>15.4. После подачи заявки во ВНИИГПЭ</p> <p>16. За регистрацию лицензионного договора, относящегося к патенту на изобретение, промышленный образец, на полезную модель, взимается</p> <p>16.1. Роялти</p> <p>16.2. Паушальный платеж</p> <p>16.3. Патентная пошлина</p> <p>16.4. Налог на добавленную стоимость</p> <p>17. Экспертиза заявки на изобретение, по существу, начинается</p> <p>17.1. После завершения формальной экспертизы</p> <p>17.2. После публикации сведений о заявке</p> <p>17.3. После получения ходатайства заявителя или третьих лиц без ограничения срока</p> <p>17.4. После получения ходатайства заявителя или третьих лиц, которое может быть подано в течение трехлетнего срока с даты поступления</p>
УК-1.3	Разрабатывает и	<i>Практическое задание на тему</i>

Структурный элемент компетенции	Планируемые результаты обучения	Оценочные средства
	<p>содержательно аргументирует стратегию решения проблемной ситуации на основе системного и междисциплинарного подходов; строит сценарии реализации стратегии, определяя возможные риски и предлагая пути их устранения</p>	<p>«Промышленная собственность».</p> <p><i>Темы для практических заданий</i></p> <ol style="list-style-type: none"> 1. Выполнить отчет о патентных исследованиях на тему «Редуктор планетарный». 2. Выполнить отчет о патентных исследованиях на тему «Вкладыш скольжения универсального шпинделя» 3. Выполнить отчет о патентных исследованиях на тему «Откатные точки усреднительной установки». 4. Выполнить отчет о патентных исследованиях на тему «Предохранительные устройства щековой дробилки». 5. Выполнить отчет о патентных исследованиях на тему «Предохранительное устройство конусной дробилки».
<p>ПК-1 Способен принимать участие в научно-исследовательских и опытно-конструкторских разработках</p>		
ПК-1.1	<p>Осуществляет управление разработкой технической документации проектных работ</p>	<p><i>Вопросы для подготовки к экзамену</i></p> <ol style="list-style-type: none"> 1. Понятие интеллектуальной собственности. 2. Международная, европейская и региональная патентные системы. 3. Всемирная организация интеллектуальной собственности. 4. Международные конвенции по вопросам интеллектуальной собственности. 5. Общие положения патентного закона Российской Федерации. 6. Авторское право и смежные права. 7. Объекты интеллектуальной промышленной собственности. 8. Условия патентоспособности изобретения. 9. Понятие новизны изобретения. 10. Понятие изобретательского уровня. 11. Промышленная применимость изобретения. 12. Признаки объекта изобретения «устройство». 13. Признаки объекта изобретения «способ». 14. Заявка на изобретение и ее экспертиза. 15. Понятие полезной модели, перечислить условия ее охраноспособности. 16. Заявка на полезную модель и ее экспертиза. 17. Формы и сроки правовой охраны изобретения и полезной модели. 18. Перечень документов, включаемых в состав заявки на изобретение. 19. Назначение, требования и структура формулы изобретения. 20. Патентный поиск, виды, структура, классификационный индекс. 21. Виды патентной документации. 22. Описание изобретения, назначение, структура, содержание разделов. 23. Лицензия, виды, состав лицензионного договора.

Структурный элемент компетенции	Планируемые результаты обучения	Оценочные средства
		<p>24. Патентование изобретений за рубежом, цель, виды. 25. НОУ- ХАУ, сущность и характерные черты.</p> <p><i>Практическая работа на тему «Ознакомление с ГОСТ Р 15.011-96 Система разработки и постановки продукции на производство. Патентные исследования. Содержание и порядок проведения».</i></p> <p><i>Вопросы для подготовки</i></p> <ol style="list-style-type: none"> 1. Что входит в содержание патентных исследований? 2. Что такое патентные исследования? 3. Порядок выполнения патентных исследований? 4. Структура отчета о патентных исследованиях? 5. Дайте определение понятиям "Инжиниринг" и "Конкурентоспособность".
ПК-1.2	Выполняет работы по планированию ресурсного обеспечения проведения научно-исследовательских и опытно-конструкторских работ	<p><i>Практическое задание на тему «Коммерциализация интеллектуальной собственности».</i></p> <p><i>Темы для практических заданий</i></p> <ol style="list-style-type: none"> 1. Подготовить проект договора на отчуждение имущественных прав на объект интеллектуальной собственности. 2. Подготовить проект расчета экономического эффекта от разработки и реализации объекта интеллектуальной собственности

б) Порядок проведения промежуточной аттестации, показатели и критерии оценивания:

Промежуточная аттестация по дисциплине «**Защита интеллектуальной собственности**» включает теоретические вопросы, позволяющие оценить уровень усвоения обучающимися знаний, и практические задания, выявляющие степень сформированности умений и владений, проводится в форме экзамена.

Экзамен по данной дисциплине проводится в устной форме по экзаменационным билетам, каждый из которых включает 2 теоретических вопроса.

Показатели и критерии оценивания экзамена:

– на оценку **«отлично»** (5 баллов) – обучающийся демонстрирует высокий уровень сформированности компетенций, всестороннее, систематическое и глубокое знание учебного материала, свободно выполняет практические задания, свободно оперирует знаниями, умениями, применяет их в ситуациях повышенной сложности.

– на оценку **«хорошо»** (4 балла) – обучающийся демонстрирует средний уровень сформированности компетенций: основные знания, умения освоены, но допускаются незначительные ошибки, неточности, затруднения при аналитических операциях, переносе знаний и умений на новые, нестандартные ситуации.

– на оценку **«удовлетворительно»** (3 балла) – обучающийся демонстрирует пороговый уровень сформированности компетенций: в ходе контрольных мероприятий

допускаются ошибки, проявляется отсутствие отдельных знаний, умений, навыков, обучающийся испытывает значительные затруднения при оперировании знаниями и умениями при их переносе на новые ситуации.

– на оценку **«неудовлетворительно»** (2 балла) – обучающийся демонстрирует знания не более 20% теоретического материала, допускает существенные ошибки, не может показать интеллектуальные навыки решения простых задач.

– на оценку **«неудовлетворительно»** (1 балл) – обучающийся не может показать знания на уровне воспроизведения и объяснения информации, не может показать интеллектуальные навыки решения простых задач.