





МИНИСТЕРСТВО НАУКИ И ВЫСШЕГО ОБРАЗОВАНИЯ  
РОССИЙСКОЙ ФЕДЕРАЦИИ

Федеральное государственное бюджетное образовательное учреждение  
высшего образования  
«Магнитогорский государственный технический университет им. Г.И. Носова»

УТВЕРЖДАЮ  
Директор ИММиМ  
А.С. Савинов  
09.02.2023 г.

РАБОЧАЯ ПРОГРАММА ДИСЦИПЛИНЫ (МОДУЛЯ)

**СОПРОТИВЛЕНИЕ МАТЕРИАЛОВ**

Направление подготовки (специальность)  
08.03.01 Строительство

Направленность (профиль/специализация) программы  
Строительство и эксплуатация зданий и сооружений

Уровень высшего образования - бакалавриат

Форма обучения  
очная

Институт/факультет	Институт металлургии, машиностроения и материалобработки
Кафедра	Механики
Курс	2
Семестр	3, 4

Магнитогорск  
2023 год

Рабочая программа составлена на основе ФГОС ВО - бакалавриат по направлению подготовки 08.03.01 Строительство (приказ Минобрнауки России от 31.05.2017 г. № 481)

Рабочая программа рассмотрена и одобрена на заседании кафедры Механики  
11.01.2023, протокол № 7

Зав. кафедрой  А.С. Савинов

Рабочая программа одобрена методической комиссией ИММиМ  
09.02.2023 г. протокол № 5

Председатель  А.С. Савинов

Согласовано:

Зав. кафедрой Проектирования и строительства зданий

 М.Ю. Паркевич

Рабочая программа составлена:

ст. преподаватель кафедры Механики,

 А.А. Ступак

Рецензент:

Директор ЗАО НПО "ЦХТ", канд. техн. наук

 В.И. Дзюба

### **1 Цели освоения дисциплины (модуля)**

Целью освоения дисциплины «Соппротивление материалов» является подготовка будущего бакалавра к проведению самостоятельных расчетов конструкций и элементов конструкций.

Задачи дисциплины – дать обучающемуся:

- необходимые представления о работе конструкций, расчетных схемах, задачах расчета стержней и стержневых систем на прочность, жесткость и устойчивость;
- знания о механических процессах, необходимые для изучения специальных дисциплин.

Приобретенные знания способствуют формированию инженерного мышления.

### **2 Место дисциплины (модуля) в структуре образовательной программы**

Дисциплина Соппротивление материалов входит в обязательную часть учебного плана образовательной программы.

Для изучения дисциплины необходимы знания (умения, владения), сформированные в результате изучения дисциплин/ практик:

Физика

Теоретическая механика

Математика

Знания (умения, владения), полученные при изучении данной дисциплины будут необходимы для изучения дисциплин/практик:

Инженерные системы и оборудование зданий

Оценка технического состояния объектов капитального строительства

Строительная механика

Проектная деятельность

Железобетонные и каменные конструкции

Основания и фундаменты

Металлические конструкции, включая сварку

### **3 Компетенции обучающегося, формируемые в результате освоения дисциплины (модуля) и планируемые результаты обучения**

В результате освоения дисциплины (модуля) «Соппротивление материалов» обучающийся должен обладать следующими компетенциями:

Код индикатора	Индикатор достижения компетенции
ОПК-1	Способен решать задачи профессиональной деятельности на основе использования теоретических и практических основ естественных и технических наук, а также математического аппарата
ОПК-1.1	Определяет характеристики физического и химического процесса (явления), характерного для объектов профессиональной деятельности, на основе теоретических и экспериментальных исследований
ОПК-1.2	Использует теоретические основы технических наук для применения инновационных технологий на реальных строительных объектах
ОПК-1.3	Решает инженерные задачи с помощью математического аппарата векторной алгебры, аналитической геометрии и математического анализа
ОПК-1.4	Решает теоретические задачи в области теплотехники, гидравлики, теплообмена, используя фундаментальные знания

#### 4. Структура, объём и содержание дисциплины (модуля)

Общая трудоемкость дисциплины составляет 6 зачетных единиц 216 академических часов, в том числе:

- контактная работа – 141,8 академических часов;
- аудиторная – 136 академических часов;
- внеаудиторная – 5,8 академических часов;
- самостоятельная работа – 38,5 академических часов;
- в форме практической подготовки – 0 академических часов;
- подготовка к экзамену – 35,7 академических часов

Форма аттестации - зачет, экзамен

Раздел/ тема дисциплины	Семестр	Аудиторная контактная работа (в академических часах)			Самостоятельная работа студента	Вид самостоятельной работы	Форма текущего контроля успеваемости и промежуточной аттестации	Код компетенции
		Лек.	лаб. зан.	практ. зан.				
1. Раздел 1								
1.1 Введение. Предмет и задачи курса.	3	2		2	1,2	Самостоятельное изучение учебной и научно литературы	Теоретический опрос	ОПК-1.1, ОПК-1.2, ОПК-1.3, ОПК-1.4
1.2 Внутренние силовые факторы. Метод сечений.		4		4	1,9	Поиск дополнительной информации по заданной теме	Теоретический опрос	ОПК-1.1, ОПК-1.2, ОПК-1.3, ОПК-1.4
1.3 Центральное растяжение-сжатие. Построение эпюр внутренних силовых факторов.		4		4	3	Выполнение РГР 1, задача 1 «Построение эпюр ВСФ в статически определимых стержневых системах» и подготовка к аудиторной контрольной работе № 1	Аудиторная контрольная работа № 1.	ОПК-1.1, ОПК-1.2, ОПК-1.3, ОПК-1.4
1.4 Геометрические характеристики поперечных сечений стержней.		4		4	3	Выполнение РГР 2 «Геометрические характеристики по-перечных сечений стержней»	Теоретический опрос	ОПК-1.1, ОПК-1.2, ОПК-1.3, ОПК-1.4
1.5 Кручение стержней круглого поперечного сечения. Напряжения и деформации.		2		2	7	Выполнение РГР 1, задача 2 «Построение эпюр ВСФ в статически определимых стержневых системах»	Теоретический опрос	ОПК-1.1, ОПК-1.2, ОПК-1.3, ОПК-1.4

1.6 Испытание материалов на растяжение, сжатие. Механические характеристики материалов.		2		2	2	Самостоятельное изучение учебной и научно литературы	Теоретический опрос, собеседование	ОПК-1.1, ОПК-1.2, ОПК-1.3, ОПК-1.4
1.7 Изгиб. Построение эпюр внутренних силовых факторов.		6		6	9	РГР 3 «Прямой поперечный изгиб. Расчеты на прочность» и подготовка к аудиторной контрольной работе № 2	Теоретический опрос	ОПК-1.1, ОПК-1.2, ОПК-1.3, ОПК-1.4
1.8 Плоский поперечный изгиб. Определение нормальных напряжений при чистом изгибе. Определение касательных напряжений при поперечном изгибе.		4		4	2	РГР 3 «Прямой поперечный изгиб. Расчеты на прочность» и подготовка к аудиторной контрольной работе № 2	Аудиторная контрольная работа № 2.	ОПК-1.1, ОПК-1.2, ОПК-1.3, ОПК-1.4
1.9 Расчеты на прочность при изгибе.		4		4	2	Поиск дополнительной информации по заданной теме	Теоретический опрос, собеседование	ОПК-1.1, ОПК-1.2, ОПК-1.3, ОПК-1.4
1.10 Подбор сечений при прямом поперечном изгибе.		4		4	3	Выполнение практических работ	Теоретический опрос, собеседование	ОПК-1.1, ОПК-1.2, ОПК-1.3, ОПК-1.4
Итого по разделу		36		36	34,1			
Итого за семестр		36		36	34,1		зачёт	
2. Раздел 2								
2.1 Определение перемещений в статически определимых системах. Аналитический способ.	4	6		10	1	РГР 4. «Определение перемещений в балках и рамах» и подготовка к аудиторной контрольной работе № 3	Теоретический опрос	ОПК-1.1, ОПК-1.2, ОПК-1.3, ОПК-1.4
2.2 Метод Максвелла-Мора - универсальный метод определения перемещений		4		2	0,5	РГР 4. «Определение перемещений в балках и рамах» и подготовка к аудиторной контрольной работе № 3	Аудиторная контрольная работа № 3.	ОПК-1.1, ОПК-1.2, ОПК-1.3, ОПК-1.4
2.3 Метод сил. Расчет статически неопределимых балок и рам.		6		4	1,5	РГР 5. «Расчет статически неопределимых систем методом сил»	Теоретический опрос	ОПК-1.1, ОПК-1.2, ОПК-1.3, ОПК-1.4
2.4 Понятие о сложном сочинении. Косой изгиб. Внецентренное растяжение/сжатие		6		6	1	РГР 6. «Сложное сопротивление»	Теоретический опрос	ОПК-1.1, ОПК-1.2, ОПК-1.3, ОПК-1.4
2.5 Устойчивость центрально сжатых стержней		6		8	0,4	Выполнение практических работ	Теоретический опрос	ОПК-1.1, ОПК-1.2, ОПК-1.3, ОПК-1.4
2.6 Динамические задачи.		4		2		Самостоятельное изучение учебной и научной литературы	Теоретический опрос	ОПК-1.1, ОПК-1.2, ОПК-1.3, ОПК-1.4
Итого по разделу		32		32	4,4			

Итого за семестр	32		32	4,4		экзамен	
<b>Итого по дисциплине</b>	<b>68</b>		<b>68</b>	<b>38,5</b>		<b>зачет, экзамен</b>	

## 5 Образовательные технологии

Для реализации предусмотренных видов учебной работы в качестве образовательных технологий в преподавании дисциплины «Сопротивление материалов» используются традиционные образовательные технологии. Они ориентируются на организацию образовательного процесса, предполагающую прямую трансляцию знаний от преподавателя к обучающемуся (преимущественно на основе объяснительно-иллюстративных методов обучения). Учебная деятельность обучающегося носит в таких условиях, как правило, репродуктивный характер.

Формы учебных занятий с использованием традиционных технологий:

Информационная лекция – последовательное изложение материала в дисциплинарной логике, осуществляемое преимущественно вербальными средствами (монолог преподавателя).

Практическое занятие, посвященное освоению конкретных умений и навыков по предложенному алгоритму.

## 6 Учебно-методическое обеспечение самостоятельной работы обучающихся

Представлено в приложении 1.

## 7 Оценочные средства для проведения промежуточной аттестации

Представлены в приложении 2.

## 8 Учебно-методическое и информационное обеспечение дисциплины (модуля)

### а) Основная литература:

1. Атапин, В. Г. Сопротивление материалов. Сборник заданий с примерами их решений: учебное пособие для среднего профессионального образования / В. Г. Атапин. — 2-е изд., испр. и доп. — Москва: Издательство Юрайт, 2020. — 151 с. — (Профессиональное образование). — ISBN 978-5-534-04135-4. — Текст: электронный // ЭБС Юрайт [сайт]. — URL: <https://urait.ru/bcode/453900>

2. Минин, Л. С. Сопротивление материалов. Расчетные и тестовые задания: учебное пособие для среднего профессионального образования / Л. С. Минин, Ю. П. Самсонов, В. Е. Хроматов. — 3-е изд., испр. и доп. — Москва: Издательство Юрайт, 2020. — 213 с. — (Профессиональное образование). — ISBN 978-5-534-09291-2. — Текст: электронный // ЭБС Юрайт [сайт]. — URL: <https://urait.ru/bcode/453911>

3. Асадулина, Е. Ю. Сопротивление материалов: построение эпюр внутренних силовых факторов, изгиб: учебное пособие для вузов / Е. Ю. Асадулина. — 2-е изд., испр. и доп. — Москва: Издательство Юрайт, 2020. — 115 с. — (Высшее образование). — ISBN 978-5-534-09944-7. — Текст: электронный // ЭБС Юрайт [сайт]. — URL: <https://urait.ru/bcode/453439>

4. Кривошاپко, С. Н. Сопротивление материалов. Практикум: учебное пособие для вузов / С. Н. Кривошاپко, В. А. Копнов. — 4-е изд., испр. и доп. — Москва: Издательство Юрайт, 2020. — 353 с. — (Высшее образование). — ISBN 978-5-9916-7117-0. — Текст: электронный // ЭБС Юрайт [сайт]. — URL: <https://urait.ru/bcode/450811>

5. Кашникова, Ю. А. Сопротивление материалов: курс лекций. Ч. I. Простое сопротивление / Ю. А. Кашникова, В. П. Дзюба; МГТУ, [каф. ТМиСМ]. - Магнитогорск, 2010. - 52 с.: ил., табл. - URL: <https://magtu.informsystema.ru/uploader/fileUpload?name=460.pdf&show=dcatalogues/1/1080671/460.pdf&view=true>. - Макрообъект. - Текст: электронный. - Имеется печатный аналог.

6. Яременко, В. Н. Построение эпюр внутренних усилий: сборник задач для выполнения расчетно-графической работы № 1 по дисциплине "Сопротивление



материалов" для студентов всех специальностей: практикум / В. Н. Яременко, И. В. Иванова; Магнитогорский гос. технический ун-т им. Г. И. Носова. - Магнитогорск: МГТУ им. Г. И. Носова, 2013. - 1 CD-ROM. - Загл. с титул. экрана. - URL: <https://magtu.informsystema.ru/uploader/fileUpload?name=4237.pdf&show=dcatalogues/1/1538922/4237.pdf&view=true> . - Макрообъект. - Текст: электронный. - Сведения доступны также на CD-ROM.

**б) Дополнительная литература:**

1. Деформация, растяжение-сжатие: методические указания к проведению практической и самостоятельной работы по дисциплине "Сопротивление материалов" для студентов очной и заочной формы обучения 150400.62, 150700.62, 151000.62, 140400.62 / сост.: Степанищев А. Е.; МГТУ; Белорецкий филиал. - Магнитогорск: МГТУ, 2014. - 1 электрон. опт. диск (CD-ROM). - Загл. с титул. экрана. - URL: <https://magtu.informsystema.ru/uploader/fileUpload?name=3104.pdf&show=dcatalogues/1/1135522/3104.pdf&view=true> . - Макрообъект. - Текст: электронный. - Сведения доступны также на CD-ROM.

2. Деформация. Кручение: методические указания к проведению практической и самостоятельной работы по дисциплине "Сопротивление материалов" для студентов очной и заочной формы обучения 150400.62, 150700.62, 151000.62, 140400.62 / сост.: Степанищев А. Е.; МГТУ; Белорецкий филиал. - Магнитогорск: МГТУ, 2014. - 1 электрон. опт. диск (CD-ROM). - Загл. с титул. экрана. - URL: <https://magtu.informsystema.ru/uploader/fileUpload?name=3103.pdf&show=dcatalogues/1/1135518/3103.pdf&view=true> . - Макрообъект. - Текст: электронный. - Сведения доступны также на CD-ROM.

3. Дьяченко, Д. Я. Сопротивление материалов: практикум / Д. Я. Дьяченко; МГТУ. - Магнитогорск, 2014. - 97 с.: ил., табл. - URL: <https://magtu.informsystema.ru/uploader/fileUpload?name=800.pdf&show=dcatalogues/1/1116021/800.pdf&view=true> . - Макрообъект. - Текст: электронный. - Имеется печатный аналог.

4. Савинов, А. С. Практикум по сопротивлению материалов: практикум / А. С. Савинов, О. А. Осипова, А. С. Постникова; МГТУ. - Магнитогорск: МГТУ, 2017. - 1 электрон. опт. диск (CD-ROM). - Загл. с титул. экрана. - URL: <https://magtu.informsystema.ru/uploader/fileUpload?name=3242.pdf&show=dcatalogues/1/1137007/3242.pdf&view=true> . - Макрообъект. - Текст: электронный. - Сведения доступны также на CD-ROM.

5. Ицкович, Г. М. Сопротивление материалов. Руководство к решению задач в 2 ч. Часть 1 : учебное пособие для вузов / Г. М. Ицкович, Л. С. Минин, А. И. Винокуров ; под редакцией Л. С. Минина. — 4-е изд., испр. и доп. — Москва : Издательство Юрайт, 2021. — 324 с. — (Высшее образование). — ISBN 978-5-534-09129-8. — Текст : электронный // ЭБС Юрайт [сайт]. — URL: <https://urait.ru/bcode473051>

**в) Методические указания:**

1. Дьяченко, Д. Я. Практикум по сопротивлению материалов: учебное пособие / Д. Я. Дьяченко, Н. И. Наумова; МГТУ, [каф. ТМиСМ]. - Магнитогорск, 2010. - 117 с.: ил., табл. - URL: <https://magtu.informsystema.ru/uploader/fileUpload?name=343.pdf&show=dcatalogues/1/1074907/343.pdf&view=true> . - Макрообъект. - Текст: электронный. - Имеется печатный аналог.

2. Дьяченко, Д. Я. Прямой поперечный изгиб: сборник заданий / Д. Я. Дьяченко; МГТУ. - Магнитогорск: МГТУ, 2010. - 1 электрон. опт. диск (CD-ROM). - Загл. с титул. экрана. - URL: <https://magtu.informsystema.ru/uploader/fileUpload?name=1257.pdf&show=dcatalogues/1/1123435/1257.pdf&view=true> . - Макрообъект. - Текст: электронный. - Сведения доступны также на CD-ROM.

3. Дьяченко, Д. Я. Сопротивление материалов: практикум / Д. Я. Дьяченко; МГТУ. - Магнитогорск, 2014. - 97 с.: ил., табл. - URL: <https://magtu.informsystema.ru/uploader/fileUpload?name=800.pdf&show=dcatalogues/1/1116021/800.pdf&view=true> . - Макрообъект. - Текст: электронный. - Имеется печатный аналог.

4. Ицкович, Г. М. Сопротивление материалов. Руководство к решению задач в 2 ч. Часть 2: учебное пособие для вузов / Г. М. Ицкович, Л. С. Минин, А. И. Винокуров; под редакцией Л. С. Минина. — 4-е изд., испр. и доп. — Москва: Издательство Юрайт, 2020. — 299 с. — (Высшее образование). — ISBN 978-5-534-09131-1. — Текст: электронный // ЭБС Юрайт [сайт]. — URL: <https://urait.ru/bcode/454244>

5. А.С. Савинов, А.А. Ступак, О.А.Осипова, О.С. Железков, Б.Б. Зарицкий, К.И. Рудь, К.С. Элиджарова Задачник по сопротивлению материалов. Построение эпюр ВСФ.: задачник / А.С. Савинов, А.А. Ступак, О.А.Осипова. - Магнитогорск: Изд-во Магнитогорск. гос. техн. ун-та им.Г.И.Носова, 2023. - 38 с.

## г) Программное обеспечение и Интернет-ресурсы:

### Программное обеспечение

Наименование ПО	№ договора	Срок действия лицензии
MS Office 2007 Professional	№ 135 от 17.09.2007	бессрочно
7Zip	свободно	бессрочно
FAR Manager	свободно	бессрочно

### Профессиональные базы данных и информационные справочные системы

Название курса	Ссылка
Университетская информационная система РОССИЯ	<a href="https://uisrussia.msu.ru">https://uisrussia.msu.ru</a>
Российская Государственная библиотека. Каталоги	<a href="https://www.rsl.ru/ru/4readers/catalogues/">https://www.rsl.ru/ru/4readers/catalogues/</a>
Электронные ресурсы библиотеки МГТУ им. Г.И. Носова	<a href="https://magtu.informsystema.ru/Marc.html?locale=ru">https://magtu.informsystema.ru/Marc.html?locale=ru</a>
Электронная база периодических изданий East View Information Services,	<a href="https://dlib.eastview.com/">https://dlib.eastview.com/</a>
Национальная информационно-аналитическая система – Российский индекс научного	URL: <a href="https://elibrary.ru/project_risc.asp">https://elibrary.ru/project_risc.asp</a>
Поисковая система Академия Google (Google Scholar)	URL: <a href="https://scholar.google.ru/">https://scholar.google.ru/</a>
Информационная система - Единое окно доступа к информационным	URL: <a href="http://window.edu.ru/">http://window.edu.ru/</a>

## 9 Материально-техническое обеспечение дисциплины (модуля)

Материально-техническое обеспечение дисциплины включает:

Учебные аудитории для проведения занятий лекционного типа. Оснащение: Мультимедийные средства хранения, передачи и представления информации.

Учебные аудитории для проведения практических занятий, групповых и индивидуальных консультаций, текущего контроля и промежуточной аттестации. Оснащение: Доска, мультимедийный проектор, экран.

Помещения для самостоятельной работы обучающихся. Оснащение: Персональные компьютеры с пакетом MS Office, выходом в Интернет и с доступом в электронную информационно-образовательную среду университета.

Помещение для хранения и профилактического обслуживания учебного оборудования. Оснащение: Стеллажи для хранения учебно-методических пособий и учебно-методической документации

Учебно-методическое обеспечение самостоятельной работы обучающихся

По дисциплине «Сопротивление материалов» предусмотрено выполнение расчетно-графических работ обучающихся.

**Примерные расчетно-графические работы (РГР):**

*РГР №1 «Построение эпюр ВСФ в статически определимых стержневых системах»*

**Задача 1.** Для статически определимого стержня ступенчато постоянного сечения по схеме при заданных осевых нагрузках и геометрических размерах, требуется:

1. Определить опорную реакцию в месте закрепления стержня.
2. Вычислить значения продольных сил и нормальных напряжений в характерных сечениях и построить эпюры этих величин.
3. Найти величины абсолютных удлинений (укорочений) участков стержня и величину общего удлинения (укорочения) стержня в целом.
4. Определить значения осевых перемещений характерных сечений и построить эпюру осевых перемещений.

$a=2\text{м}$ ,  $P_1= 15\text{ кН}$ ,  $P_2= 10\text{ кН}$ ,  $q_1=2\text{ кН/м}$ ,  $q_2=4\text{ кН/м}$ ,  $F=10\text{см}^2$

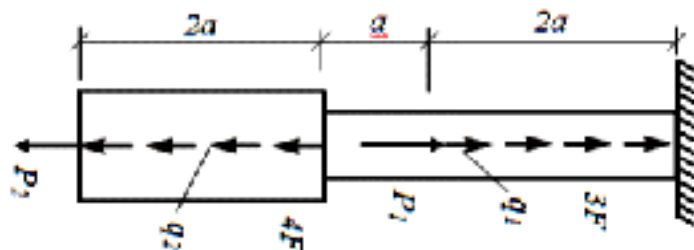

**Задача 2.** Построить эпюру крутящих моментов углов закручивания; найти наибольший относительный угол закручивания.

$a=2\text{м}$ ,  $b=4\text{м}$ ,  $c=5\text{м}$ ,  $M_1= 15\text{ кНм}$ ,  $M_2= 10\text{ кНм}$ ,  $M_3= 12\text{ кНм}$ ,  $M_4= 17\text{ кНм}$ .

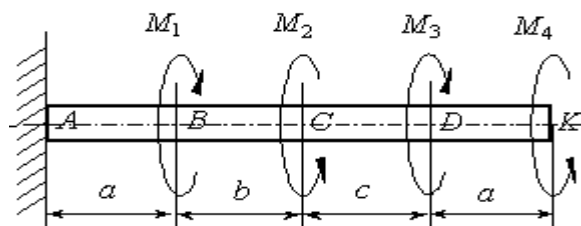

*РГР №2 «Геометрические характеристики поперечных сечений стержней»*

Для несимметричных сечений по схемам при заданных размерах, требуется:

1. определить положение центра тяжести;
2. вычислить осевые и центробежные моменты инерции относительно центральных осей;
3. определить положение главных центральных осей инерции и величины главных моментов инерции;
4. построить круг инерции и определить графически величины главных моментов инерции и направления главных центральных осей.

$a=10\text{см}$

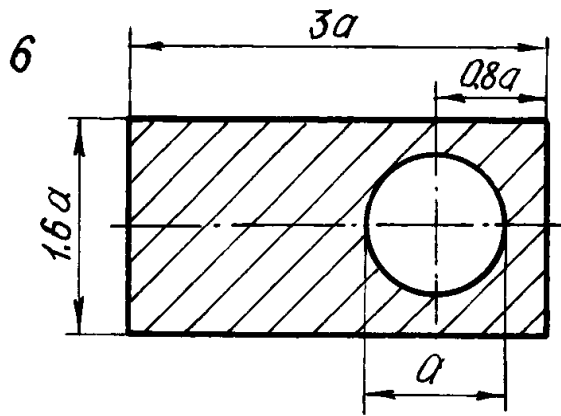

*РГР №3 «Прямой поперечный изгиб. Расчеты на прочность»*

Рассчитать на прочность по методу предельных состояний двутавровую прокатную балку. Материал балки сталь ВСт 3. Предел текучести  $\sigma_t = 240$  МПа, расчетное сопротивление по пределу текучести  $R = 210$  МПа, расчетное сопротивление при сдвиге  $R_s = 130$  МПа. Коэффициент условий работы  $\gamma_c = 0,9$ . Коэффициент надежности по нагрузке  $\gamma_f = 1,2$ .

1. Подобрать сечение балки из двутавра, используя условие прочности по первой группе предельных состояний.
2. Для сечения балки, в котором действует наибольший изгибающий момент, построить эпюру нормальных напряжений и проверить выполнение условия прочности по нормальным напряжениям.

$a=2\text{м}, q=5 \text{ кН/м/}$

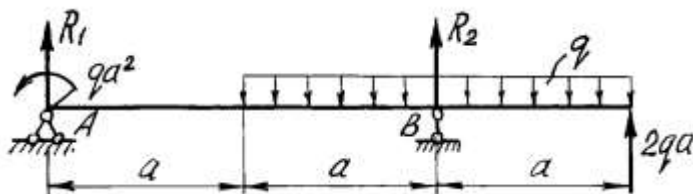

*РГР №4. «Определение перемещений в балках и рамах»*

Для балки с заданной нагрузкой в пролете и при числовых значениях размеров, требуется:

1. Построить эпюры изгибающих моментов и поперечных сил от заданных нормативных нагрузок.
2. Подобрать сечение балки в виде стального прокатного двутавра по методу предельных состояний, приняв коэффициент надежности по нагрузке равным  $\gamma_f=1,2$ . Расчетное сопротивление стали по пределу текучести  $R = 210$  МПа, коэффициент условий работы  $\gamma_c = 1$ .
3. Определить с помощью метода начальных параметров значения прогибов  $v$  и углов поворота  $\varphi$  поперечных сечений в характерных сечениях балки от нормативных нагрузок. По полученным значениям построить эпюры  $v$  и  $\varphi$ , указав их особенности (экстремумы, скачки, изломы и точки перегиба). Определить числовые значения прогибов в сантиметрах и углов поворота сечений в радианах, приняв модуль упругости стали  $E=2,1 \cdot 10^5$  МПа.
4. Определить с помощью метода Мора величины прогибов и углов поворота в характерных сечениях балки. Сравнить результаты расчета, полученные двумя методами.

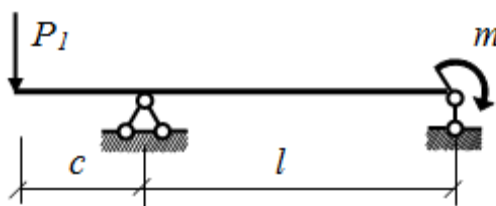

*РГР №5. «Расчет статически неопределимых систем методом сил»*

Расчет статически неопределимой системы методом сил

1. выявить степень статической неопределимости заданной системы
2. предложить три варианта основной системы и выбрать наиболее рациональную (учитывать известные способы упрощения расчета (неединичные неизвестные; группировка неизвестных и т.д.);
3. показать эквивалентную систему;
4. составить систему канонических уравнений метода сил для предложенного варианта;
5. для выбранной основной системы построить эпюры изгибающих моментов от единичных сил, приложенных по направлениям неизвестных усилий  $X_i$  (эп.  $M_i$ ); вычислить единичные коэффициенты канонических уравнений;
6. выполнить проверку единичных коэффициентов;
7. для выбранной основной системы построить эпюры изгибающих моментов от заданной нагрузки (эп.  $MF$ ); вычислить грузовые коэффициенты канонических уравнений;
8. произвести проверку правильности грузовых коэффициентов;
9. решить систему канонических уравнений (проверка обязательна!);
10. построить окончательную эпюру моментов;
11. произвести проверки (статическую и деформационную) правильности окончательной эпюры моментов;
12. построить эпюру  $Q$  по эпюре  $M$ ;
13. построить эпюру  $N$  по эпюре  $Q$ ;
14. вычертить заданную схему, показать полученные усилия и произвести статическую проверку.

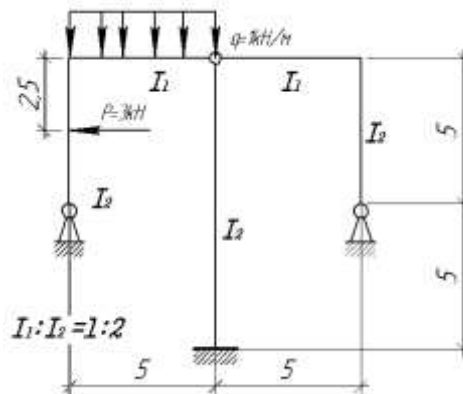

*РГР №6. «Сложное сопротивление. Продольный изгиб. Динамические задачи»*

Для внецентренно сжатого короткого стержня с заданным поперечным сечением и точкой приложения силы требуется:

1. Определить площадь поперечного сечения и положение центра тяжести;
2. Определить моменты инерции и радиусы инерции относительно главных центральных осей;
3. Определить положение нулевой линии;
4. Определить грузоподъемность колонны (величину наибольшей сжимающей силы) из условия прочности по методу предельных состояний, приняв расчетные сопротивления материала при растяжении  $R_p = 1$  МПа, при сжатии  $R_c = 5$  МПа, коэффициент условий работы  $\gamma_c = 1$ ;
5. Построить эпюру нормальных напряжений в поперечном сечении от действия найденной расчетной силы.

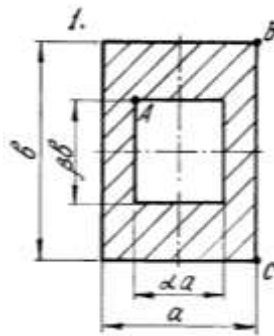

### АКР №1 «Построение эпюр ВСФ»

Стальной стержень нагружен тремя силами  $P_1=3\text{кН}$ ,  $P_2=5\text{кН}$  и  $P_3=7\text{кН}$ . Требуется определить на участках продольные силы и построить эпюру  $N$ .

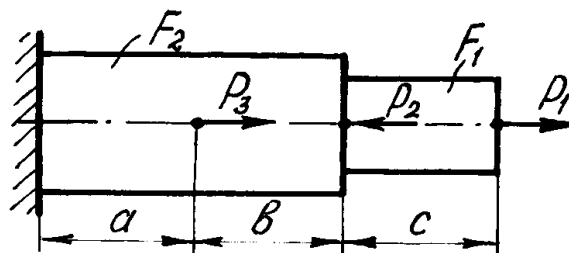

### АКР №2 «Прямой поперечный изгиб»

Исходные данные:  $M = 20\text{ кНм}$ ,  $P = 20\text{ кН}$ ,  $q = 8\text{ кН/м}$ .

Для заданной балки требуется написать выражения  $Q$  и  $M$  для каждого участка в общем виде, построить эпюры  $Q$  и  $M$ , найти  $M_{\text{max}}$  и подобрать стальную балку двутаврового поперечного сечения при  $[\sigma]=160\text{ МПа}$ .

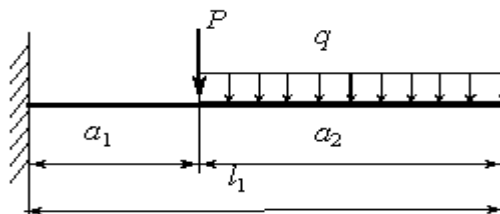

### АКР №3 «Определение перемещений в балках и рамах»

Исходные данные:  $m = 20\text{ кНм}$ ,  $c = 2\text{ м}$ ,  $l = 8\text{ м}$ .

Для балки с заданной нагрузкой в пролете и при числовых значениях размеров, требуется определить с помощью метода Мора значение угла поворота  $\varphi$  поперечных сечений на краю консоли от нагрузки  $m=6\text{кН}$  (модуль упругости стали  $E=2,1 \cdot 10^5\text{ МПа}$ ).

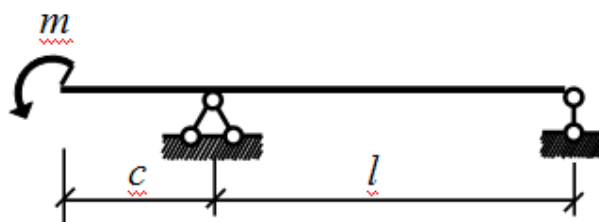





Оценочные средства для проведения промежуточной аттестации

а) Планируемые результаты обучения и оценочные средства для проведения промежуточной аттестации:

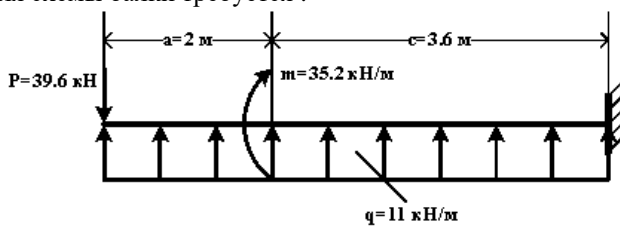
Код индикатора	Индикатор достижения компетенции	Оценочные средства
ОПК-1 Способен решать задачи профессиональной деятельности на основе использования теоретических и практических основ естественных и технических наук, а также математического аппарата		
ОПК-1.1	<p>Определяет характеристики физического и химического процесса (явления), характерного для объектов профессиональной деятельности, на основе теоретических и экспериментальных исследований</p>	<p><b>Перечень теоретических вопросов к зачету и экзамену:</b></p> <ol style="list-style-type: none"> <li>1. Цель и задачи курса "Сопротивление материалов" и его связь с другими дисциплинами.</li> <li>2. Свойства, которыми наделяется основная модель твердого деформируемого тела в механике.</li> <li>3. Характерные формы элементов конструкций. Виды основных деформаций стержня.</li> <li>4. Внешние силы. Отличие во взгляде на внешние силы в сопротивлении материалов и в теоретической механике. Внутренние силы. Метод сечений. Понятие о напряжении, его компоненты.</li> <li>5. Закон Гука для материала. Принцип Сен-Венана. Принцип независимости действия сил. Условия его применимости.</li> <li>6. Внутреннее усилие при осевом растяжении (сжатии) прямоосного призматического стержня. Эпюра продольной силы и характерные особенности ее очертания.</li> <li>7. Вывод формулы для нормального напряжения в поперечных сечениях стержня при растяжении (сжатии). Основная гипотеза.</li> <li>8. Условие прочности при растяжении (сжатии) и задачи, решаемые с его помощью. Допускаемое напряжение, коэффициент запаса по прочности.</li> <li>9. Продольная и поперечная деформации при растяжении (сжатии). Упругие постоянные материала. Закон Гука для осевой деформации стержня.</li> <li>10. Формула для определения абсолютной деформации при осевом растяжении (сжатии)</li> </ol> <p><b>Примерное практическое задания для экзамена:</b>                      Для схемы балки требуется :</p>  <p>Составить аналитические выражения изменения изгибающего момента <math>M_x</math> и поперечной силы <math>Q_y</math> на всех участках балки ;                      Построить эпюры изгибающих моментов <math>M_x</math> и поперечных сил <math>Q_y</math>, указав значения ординат во всех характерных сечениях участков балки ;</p> <p>Руководствуясь эпюрами изгибающих моментов, вычертить приблизительный вид изогнутой оси балки ;                      Определить положения опасных сечений и из условия прочности подобрать поперечный размер балки (круг диаметром <math>d</math> при допускаемом напряжении <math>[\sigma]=280</math> МПа (сталь))</p>
ОПК-1.2	<p>Использует теоретические основы технических наук для применения инновационных технологий на реальных строительных объектах</p>	<p><b>Перечень теоретических вопросов к зачету и экзамену:</b></p> <ol style="list-style-type: none"> <li>1. Анализ напряженно-деформированного состояния в окрестности точки тела.</li> <li>2. Понятие главных напряжений. Экстремальность главных напряжений. Экстремальные значения касательных напряжений.</li> <li>3. Закон парности касательных напряжений.</li> <li>4. Обобщенный закон Гука для изотропного материала.</li> <li>5. Понятие о хрупком и вязком разрушении материала. Теории прочности для хрупкого состояния материала (I и II теории). Основные гипотезы. Эквивалентные напряжения по первой и второй теориям прочности.</li> <li>6. Теории пластического деформирования (III и IV теории). Основные</li> </ol>

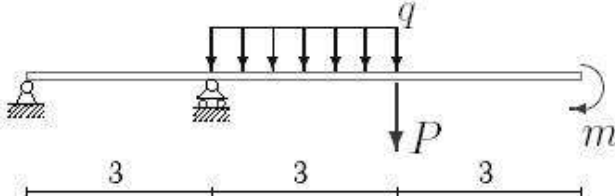
		<p>гипотезы. Эквивалентные напряжения по третьей и четвертой теориям прочности.</p> <p>7. Сдвиг. Чистый сдвиг. Закон Гука при чистом сдвиге. Связь между упругими постоянными изотропного материала.</p> <p>8. Кручение. Понятие о кручении вала. Внутренние усилия при кручении. Построение эпюры крутящего момента.</p> <p>9. Вывод формулы для касательного напряжения в поперечном сечении вала кругового сечения. Основные гипотезы.</p> <p>10. Условие прочности при кручении. Полярный момент сопротивления. Подбор сечения вала по условию прочности.</p> <p><b>Примерное практическое задания для экзамена:</b>          Для балки, изображенной на рис., требуется:          1. построить эпюры моментов и поперечных сил;          2. указать положение опасного сечения (сечение балки с максимальным моментом);          3. определить прогиб <math>\Delta u</math> балки в точке приложения силы <math>P</math>.</p>  <table border="1" data-bbox="1316 593 1508 683"> <thead> <tr> <th>P, кН</th> <th>m, кНм</th> <th>q, кН/м</th> </tr> </thead> <tbody> <tr> <td>3</td> <td>20</td> <td>12</td> </tr> </tbody> </table>	P, кН	m, кНм	q, кН/м	3	20	12
P, кН	m, кНм	q, кН/м						
3	20	12						

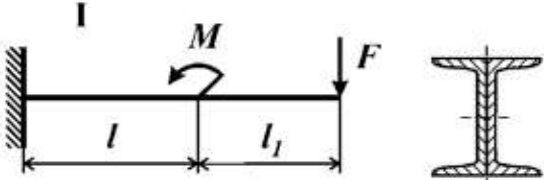
ОПК-1.3	Решает инженерные задачи с помощью математического аппарата векторной алгебры, аналитической геометрии и математического анализа	<p><b>Перечень теоретических вопросов к зачету и экзамену:</b></p> <ol style="list-style-type: none"> <li>1. Вывод формулы для определения угла закручивания вала. Условие жесткости при кручении и подбор сечения вала по условию жесткости.</li> <li>2. Понятие об изгибе балки. Условия возникновения плоского изгиба. Плоский поперечный и чистый изгибы. Внутренние усилия в балках, правило знаков. Эпюры внутренних усилий и характерные закономерности их очертания.</li> <li>3. Дифференциальные зависимости между изгибающим моментом, поперечной силой и интенсивностью распределенной нагрузки при плоском изгибе.</li> <li>4. Вывод формулы для нормального напряжения в поперечных сечениях балки при чистом изгибе. Условие прочности при чистом изгибе. Осевой момент сопротивления.</li> <li>5. Формула Д.И.Журавского для касательных напряжений в поперечном сечении балки при плоском поперечном изгибе. Эпюра касательного напряжения в балке прямоугольного поперечного сечения.</li> <li>6. Понятие о рациональной форме поперечных сечений балок, изготовленных из материала одинаково (или по-разному) сопротивляющегося растяжению и сжатию.</li> <li>7. Деформации при плоском изгибе. Дифференциальное уравнение изогнутой оси балки (точное и приближенное) второго порядка.</li> <li>8. Общий интеграл приближенного дифференциального уравнения изогнутой оси балки с одним участком. Граничные условия. Начальные параметры.</li> <li>9. Определение перемещений в балках с двумя и более участками. Метод начальных параметров сечения.</li> </ol> <p><b>Примерное практическое задания для экзамена:</b>          Для балки, поперечное сечение которой составлено из двух швеллеров, требуется выбрать из рациональное расположение поперечного сечения и определить допустимое значение параметра нагрузки <math>F</math>.          Дано: материал – Сталь 5; <math>\sigma_T=280</math> МПа; <math>l=50</math> см; <math>[n]=2</math>, № швеллера – 20, <math>l_1/l = 1</math>, <math>M/FI = 2</math></p> 
---------	--	--

ОПК-1.4	Решает теоретические задачи в области теплотехники, гидравлики, теплообмена, используя	<p><b>Перечень теоретических вопросов к зачету и экзамену:</b></p> <ol style="list-style-type: none"> <li>1. Понятие о рациональной форме поперечных сечений балок, изготовленных из материала одинаково (или по-разному) сопротивляющегося растяжению и сжатию.</li> <li>2. Деформации при плоском изгибе. Дифференциальное уравнение изогнутой оси балки (точное и приближенное) второго порядка.</li> </ol>
---------	--	--

фундаментальные  
знания

3. Общий интеграл приближенного дифференциального уравнения изогнутой оси балки с одним участком. Граничные условия.
4. Определение перемещений в балках и рамах методом Максвелла-Мора. Прием Верещагина.
5. Сложное сопротивление. Косой изгиб. Определение напряжений. Условие прочности. Подбор сечений. Определение перемещений.
6. Внецентренное растяжение и сжатие. Определение напряжений. Подбор сечений. Нулевая линия.
7. Задача Эйлера. Пределы применимости формулы Эйлера. Формула Тетмайера-Ясинского.
8. Практический расчет сжатого стержня на устойчивость.
9. Понятие о динамическом расчете.

**Примерное практическое задания для экзамена:**

Для стальной колонны с заданными длиной  $l$ , опорными креплениями и типом поперечного сечения требуется:

1. Определить величину критической силы.
2. Определить величину допустимой нагрузки, используя коэффициент понижения основного допускаемого напряжения и приняв для стали Ст 5  $[\sigma] = 150$  МПа.
3. Рассчитать коэффициент запаса устойчивости.

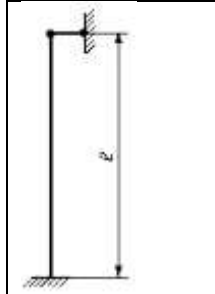
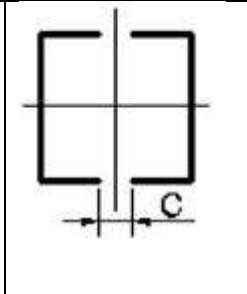
		<table border="1"><thead><tr><th><math>l</math>, м</th><th><math>F</math>, кН</th><th>Швеллер</th></tr></thead><tbody><tr><td>3,0</td><td>400</td><td>5</td></tr></tbody></table>	$l$ , м	$F$ , кН	Швеллер	3,0	400	5
$l$ , м	$F$ , кН	Швеллер						
3,0	400	5						

*б) Порядок проведения промежуточной аттестации, показатели и критерии оценивания:*

Промежуточная аттестация по дисциплине «Сопrotивление материалов» включает теоретические вопросы, позволяющие оценить уровень усвоения обучающимися знаний, и практические задания, выявляющие степень сформированности умений и владений, проводится в форме зачета в 3 семестре и экзамена в 4 семестре.

#### **Показатели и критерии оценивания зачета:**

Для получения зачёта по дисциплине обучающийся должен изучить необходимые разделы в конспектах, учебных пособиях и методических указаниях; работать со справочной литературой, исправлять ошибки, замечания по оформлению расчётно-графических работ (РГР).

Промежуточная аттестация по дисциплине «Сопrotивление материалов» включает теоретические вопросы, позволяющие оценить уровень усвоения обучающимися знаний, и практические задания, выявляющие степень сформированности умений и владений, проводится в форме зачёта и экзамена.

Критерии оценки (в соответствии с формируемыми компетенциями и планируемыми результатами обучения).

- на оценку **«зачтено»** обучающийся должен показать знания не только на уровне воспроизведения и объяснения информации, но и на интеллектуальные навыки решения проблем и задач, нахождения уникальных ответов к проблемам.

- на оценку **«не зачтено»** обучающийся не может показать знания на уровне воспроизведения и объяснения информации, не может показать интеллектуальные навыки решения простых задач.

#### **Показатели и критерии оценивания экзамена:**

Экзамен по данной дисциплине проводится в устной форме по экзаменационным билетам, каждый из которых включает 2 теоретических вопроса и одно практическое задание.

- на оценку **«отлично»** (5 баллов) – обучающийся демонстрирует высокий уровень сформированности компетенций, всестороннее, систематическое и глубокое знание учебного материала, свободно выполняет практические задания, свободно оперирует знаниями, умениями, применяет их в ситуациях повышенной сложности.

- на оценку **«хорошо»** (4 балла) – обучающийся демонстрирует средний уровень сформированности компетенций: основные знания, умения освоены, но допускаются незначительные ошибки, неточности, затруднения при аналитических операциях, переносе знаний и умений на новые, нестандартные ситуации.

- на оценку **«удовлетворительно»** (3 балла) – обучающийся демонстрирует пороговый уровень сформированности компетенций: в ходе контрольных мероприятий допускаются ошибки, проявляется отсутствие отдельных знаний, умений, навыков, обучающийся испытывает значительные затруднения при оперировании знаниями и умениями при их переносе на новые ситуации.

- на оценку **«неудовлетворительно»** (2 балла) – обучающийся демонстрирует знания не более 20% теоретического материала, допускает существенные ошибки, не может показать интеллектуальные навыки решения простых задач.

- на оценку **«неудовлетворительно»** (1 балл) – обучающийся не может показать знания на уровне воспроизведения и объяснения информации, не может показать интеллектуальные навыки решения простых задач.