

Рабочая программа составлена на основе ФГОС ВО - магистратура по направлению подготовки 22.04.02 Metallургия (приказ Минобрнауки России от 24.04.2018 г. № 308)

Рабочая программа рассмотрена и одобрена на заседании кафедры Механики
11.01.2023, протокол № 7

Зав. кафедрой  А.С. Савинов

Рабочая программа одобрена методической комиссией ИММиМ
09.02.2023 г. протокол № 5

Председатель  А.С. Савинов

Согласовано:

Зав. кафедрой Литейных процессов и материаловедения

 Н.А. Феоктисгов

Рабочая программа составлена:

зав. кафедрой Механики, д-р техн. наук

 А.С. Савинов

Рецензент:

Директор ЗАО НПО "ЦХТ", канд. техн. наук

 В.П. Дзюба

Лист актуализации рабочей программы

Рабочая программа пересмотрена, обсуждена и одобрена для реализации в 2024 - 2025 учебном году на заседании кафедры Механики

Протокол от _____ 20__ г. № ____
Зав. кафедрой _____ А.С. Савинов

Рабочая программа пересмотрена, обсуждена и одобрена для реализации в 2025 - 2026 учебном году на заседании кафедры Механики

Протокол от _____ 20__ г. № ____
Зав. кафедрой _____ А.С. Савинов

1 Цели освоения дисциплины (модуля)

Целью освоения дисциплины «Основы прочностного расчета в литейном производстве» является получение навыков количественной оценки напряженного состояния литой заготовки под влиянием температурных градиентов и силового взаимодействия отливки с формой.

Задачи дисциплины – дать обучающемуся:

- освоение навыков расчета теплового состояния системы отливка-форма;
- освоение расчета напряженного состояния отливки при ее взаимодействии с формой.

Приобретенные знания способствуют формированию навыков направленных на оценку технологии изготовления литой детали в части ее силового взаимодействия с формой и предупреждения возможного возникновения брака связанного с нарушением сплошности стенки изделия.

2 Место дисциплины (модуля) в структуре образовательной программы

Дисциплина Основы прочностного расчета в литейном производстве входит в обязательную часть учебного плана образовательной программы.

Для изучения дисциплины необходимы знания (умения, владения), сформированные в результате изучения дисциплин/ практик:

Цифровая грамотность

Физика

Теоретическая механика

Знания (умения, владения), полученные при изучении данной дисциплины будут необходимы для изучения дисциплин/практик:

Учебная практика, научно-исследовательская работа (получение первичных навыков научно-исследовательской работы)

Моделирование и оптимизация технологических процессов

Организация научно-практических исследований

3 Компетенции обучающегося, формируемые в результате освоения дисциплины (модуля) и планируемые результаты обучения

В результате освоения дисциплины (модуля) «Основы прочностного расчета в литейном производстве» обучающийся должен обладать следующими компетенциями:

Код индикатора	Индикатор достижения компетенции
ОПК-4	Способен находить и перерабатывать информацию, требуемую для принятия решений в научных исследованиях и в практической технической деятельности
ОПК-4.1	Знает: как производить поиск, анализ и синтез информации для разработки и принятия решений при проведении научных исследований и осуществления профессиональной деятельности в области металлургии и металлообработки; методы использования информации для подготовки и принятия решений в научных исследованиях и в практической технической деятельности
ОПК-4.2	Умеет: использовать профессиональные знания для сравнения, классификации и преобразования информации, необходимой для совершенствования основных и вспомогательных операций технологических процессов производства металлопродукции широкого назначения; самостоятельно искать, анализировать и отбирать необходимую информацию, организовывать, преобразовывать, сохранять и передавать ее
ОПК-4.3	Имеет практический опыт: применять существующие

	методологические подходы для структурирования, систематизации, хранения и передачи информации, требуемой для решения широкого спектра задач в практической деятельности; принятия решений по оптимизации элементов конструкций
--	--------------------------------------------------------------------------------------------------------------------------------------------------------------------------------------------------------------------------------

4. Структура, объём и содержание дисциплины (модуля)

Общая трудоемкость дисциплины составляет 3 зачетных единиц 108 акад. часов, в том числе:

- контактная работа – 32 акад. часов;
- аудиторная – 32 акад. часов;
- внеаудиторная – 0 акад. часов;
- самостоятельная работа – 76 акад. часов;
- в форме практической подготовки – 0 акад. час;

Форма аттестации - зачет

Раздел/ тема дисциплины	Семестр	Аудиторная контактная работа (в акад. часах)			Самостоятельная работа студента	Вид самостоятельной работы	Форма текущего контроля успеваемости и промежуточной аттестации	Код компетенции
		Лек.	лаб. зан.	практ. зан.				
1. Раздел 1								
1.1 Внешние, внутренние силы, напряжение, видимые напряжения.	1	2		2	2	Самостоятельное изучение учебной и научно литературы	Теоретический опрос	ОПК-4.1, ОПК-4.2, ОПК-4.3
1.2 Связь напряжений с деформациями. Классификация сил.		2		2	6	Поиск дополнительной информации по заданной теме	Теоретический опрос	ОПК-4.1, ОПК-4.3
1.3 Сопротивление деформации материалов.		2		2	10	Изучение литературы.	Теоретический опрос.	ОПК-4.1, ОПК-4.3
1.4 Геометрические характеристики поперечных сечений стержней.		2		2	10	Самостоятельное изучение учебной и научно литературы	Теоретический опрос	ОПК-4.1, ОПК-4.3
1.5 Кручение стержней круглого поперечного сечения. Напряжения и деформации.		2		2	16	Самостоятельное изучение учебной и научно литературы	Теоретический опрос	ОПК-4.1, ОПК-4.3
1.6 Испытание материалов на растяжение, сжатие. Механические характеристики		2		2	10	Самостоятельное изучение учебной и научно литературы	Теоретический опрос, собеседование	ОПК-4.1, ОПК-4.3
1.7 Изгиб. Построение эпюр внутренних силовых факторов.		2		2	12	Самостоятельное изучение учебной и научно литературы	Теоретический опрос	ОПК-4.1, ОПК-4.3
1.8 Температурное напряжение в плоском сечении отливки.		2		2	10	Самостоятельное изучение учебной и научно литературы	Теоретический опрос	ОПК-4.1, ОПК-4.3
Итого по разделу		16		16	76			

Итого за семестр	16		16	76		зачёт	
Итого по дисциплине	16		16	76		зачет	

5 Образовательные технологии

Для реализации предусмотренных видов учебной работы в качестве образовательных технологий в преподавании дисциплины «Сопротивление материалов» используются традиционные образовательные технологии. Они ориентируются на организацию образовательного процесса, предполагающую прямую трансляцию знаний от преподавателя к обучающемуся (преимущественно на основе объяснительно-иллюстративных методов обучения). Учебная деятельность обучающегося носит в таких условиях, как правило, репродуктивный характер.

Формы учебных занятий с использованием традиционных технологий:

Информационная лекция – последовательное изложение материала в дисциплинарной логике, осуществляемое преимущественно вербальными средствами (монолог преподавателя).

Практическое занятие, посвященное освоению конкретных умений и навыков по предложенному алгоритму.

6 Учебно-методическое обеспечение самостоятельной работы обучающихся

Представлено в приложении 1.

7 Оценочные средства для проведения промежуточной аттестации

Представлены в приложении 2.

8 Учебно-методическое и информационное обеспечение дисциплины (модуля)

а) Основная литература:

1. Дьяченко, Д. Я. Практикум по сопротивлению материалов: учебное пособие / Д. Я. Дьяченко, Н. И. Наумова; МГТУ, [каф. ТМиСМ]. - Магнитогорск, 2010. - 117 с.: ил., табл. - URL: <https://magtu.informsystema.ru/uploader/fileUpload?name=343.pdf&show=dcatalogues/1/1074907/343.pdf&view=true> (дата обращения 10.01.2023). - Макрообъект. - Текст: электронный. - Имеется печатный аналог.

2. Дьяченко, Д. Я. Прямой поперечный изгиб: сборник заданий / Д. Я. Дьяченко; МГТУ. - Магнитогорск: МГТУ, 2010. - 1 электрон. опт. диск (CD-ROM). - Загл. с титул. экрана. - URL: <https://magtu.informsystema.ru/uploader/fileUpload?name=1257.pdf&show=dcatalogues/1/1123435/1257.pdf&view=true> (дата обращения 10.01.2023). - Макрообъект. - Текст: электронный. - Сведения доступны также на CD-ROM.

3. Дьяченко, Д. Я. Сопротивление материалов: практикум / Д. Я. Дьяченко; МГТУ. - Магнитогорск, 2014. - 97 с.: ил., табл. - URL: <https://magtu.informsystema.ru/uploader/fileUpload?name=800.pdf&show=dcatalogues/1/1116021/800.pdf&view=true> (дата обращения 10.01.2023). - Макрообъект. - Текст: электронный. - Имеется печатный аналог.

4. Кашникова, Ю. А. Сопротивление материалов: курс лекций. Ч. I. Простое сопротивление / Ю. А. Кашникова, В. П. Дзюба; МГТУ, [каф. ТМиСМ]. -

Магнитогорск, 2010. - 52 с.: ил., табл. - URL: <https://magtu.informsystema.ru/uploader/fileUpload?name=460.pdf&show=dcatalogues/1/1080671/460.pdf&view=true>. - Макрообъект. - Текст: электронный. - Имеется печатный аналог.

5. Сопротивление материалов / Е. Г. Макаров. - М.: Новый Диск, 2008. - 1 электрон. опт. диск (CD-ROM). - Загл. с титул. экрана. - URL: <https://magtu.informsystema.ru/uploader/fileUpload?name=162.pdf&show=dcatalogues/1/1052263/162.pdf&view=true> (дата обращения 10.01.2023). - Макрообъект. - Текст: электронный. - Сведения доступны также на CD-ROM.

МГТУ им. Г. И. Носова, 2013. - 1 CD-ROM. - Загл. с титул. экрана. - URL: <https://magtu.informsystema.ru/uploader/fileUpload?name=4237.pdf&show=dcatalogues/1/1538922/4237.pdf&view=true> (дата обращения 10.01.2023). - Макрообъект. - Текст: электронный. - Сведения доступны также на CD-ROM.

7. Деформация, растяжение-сжатие: методические указания к проведению практической и самостоятельной работы по дисциплине "Сопротивление материалов" для студентов очной и заочной формы обучения 150400.62, 150700.62, 151000.62, 140400.62 / сост.: Степанищев А. Е.; МГТУ; Белорецкий филиал. - Магнитогорск: МГТУ, 2014. - 1 электрон. опт. диск (CD-ROM). - Загл. с титул. экрана. - URL: <https://magtu.informsystema.ru/uploader/fileUpload?name=3104.pdf&show=dcatalogues/1/1135522/3104.pdf&view=true> (дата обращения 10.01.2023). - Макрообъект. - Текст: электронный. - Сведения доступны также на CD-ROM.

8. Деформация. Кручение: методические указания к проведению практической и самостоятельной работы по дисциплине "Сопротивление материалов" для студентов очной и заочной формы обучения 150400.62, 150700.62, 151000.62, 140400.62 / сост.: Степанищев А. Е.; МГТУ; Белорецкий филиал. - Магнитогорск: МГТУ, 2014. - 1 электрон. опт. диск (CD-ROM). - Загл. с титул. экрана. - URL: <https://magtu.informsystema.ru/uploader/fileUpload?name=3103.pdf&show=dcatalogues/1/1135518/3103.pdf&view=true> (дата обращения 10.01.2023). - Макрообъект. - Текст: электронный. - Сведения доступны также на CD-ROM.

9. Дьяченко, Д. Я. Сопротивление материалов: практикум / Д. Я. Дьяченко; МГТУ. - Магнитогорск, 2014. - 97 с.: ил., табл. - URL: <https://magtu.informsystema.ru/uploader/fileUpload?name=800.pdf&show=dcatalogues/1/1116021/800.pdf&view=true> (дата обращения 10.01.2023). - Макрообъект. - Текст: электронный. - Имеется печатный аналог.

10. Савинов, А. С. Практикум по сопротивлению материалов: практикум / А. С. Савинов, О. А. Осипова, А. С. Постникова; МГТУ. - Магнитогорск: МГТУ, 2017. - 1 электрон. опт. диск (CD-ROM). - Загл. с титул. экрана. - URL: <https://magtu.informsystema.ru/uploader/fileUpload?name=3242.pdf&show=dcatalogues/1/1137007/3242.pdf&view=true> (дата обращения 10.01.2023). - Макрообъект. - Текст: электронный. - Сведения доступны также на CD-ROM.

б) Дополнительная литература:

1. Ицкович, Г. М. Сопротивление материалов. Руководство к решению задач в 2 ч. Часть 1 : учебное пособие для вузов / Г. М. Ицкович, Л. С. Минин, А. И. Винокуров ; под редакцией Л. С. Минина. — 4-е изд., испр. и доп. — Москва : Издательство Юрайт, 2021. — 324 с. — (Высшее образование). — ISBN 978-5-534-09129-8. — Текст : электронный // ЭБС Юрайт [сайт]. — URL: <https://urait.ru/bcode/473051> (дата обращения 10.01.2023).

2. Ицкович, Г. М. Сопротивление материалов. Руководство к решению задач в 2 ч. Часть 2: учебное пособие для вузов / Г. М. Ицкович, Л. С. Минин, А. И. Винокуров; под редакцией Л. С. Минина. — 4-е изд., испр. и доп. — Москва: Издательство Юрайт, 2020. — 299 с. — (Высшее образование). — ISBN 978-5-534-09131-1. — Текст: электронный // ЭБС Юрайт [сайт]. — URL: <https://urait.ru/bcode/454244> (дата обращения 10.01.2023).

3. Атапин, В. Г. Сопротивление материалов. Сборник заданий с примерами их решений: учебное пособие для среднего профессионального образования / В. Г. Атапин. — 2-е изд., испр. и доп. — Москва: Издательство Юрайт, 2020. — 151 с. — (Профессиональное образование). — ISBN 978-5-534-04135-4. — Текст: электронный // ЭБС Юрайт [сайт]. — URL: <https://urait.ru/bcode/453900> (дата обращения 10.01.2023).

4. Минин, Л. С. Сопротивление материалов. Расчетные и тестовые задания: учебное пособие для среднего профессионального образования / Л. С. Минин, Ю. П. Самсонов, В. Е. Хроматов. — 3-е изд., испр. и доп. — Москва: Издательство Юрайт, 2020. — 213 с. — (Профессиональное образование). — ISBN 978-5-534-09291-2. — Текст: электронный // ЭБС Юрайт [сайт]. — URL: <https://urait.ru/bcode/453011> (дата обращения 10.01.2023).

в) Методические указания:

1. Асадулина, Е. Ю. Сопротивление материалов: построение эпюр внутренних силовых факторов, изгиб: учебное пособие для вузов / Е. Ю. Асадулина. — 2-е изд., испр. и доп. — Москва: Издательство Юрайт, 2020. — 115 с. — (Высшее

образование). — ISBN 978-5-534-09944-7. — Текст: электронный // ЭБС Юрайт [сайт]. — URL: <https://urait.ru/bcode/453439> (дата обращения 10.01.2023).

2. Кривошапко, С. Н. Сопротивление материалов. Практикум: учебное пособие для вузов / С. Н. Кривошапко, В. А. Копнов. — 4-е изд., испр. и доп. — Москва : Издательство Юрайт, 2020. — 353 с. — (Высшее образование). — ISBN 978-5-9916-7117-0. — Текст: электронный // ЭБС Юрайт [сайт]. — URL: <https://urait.ru/bcode/450811> (дата обращения 10.01.2023).

3. А.С. Савинов, А.А. Ступак, О.А.Осипова, О.С. Железков, Б.Б. Зарицкий, К.И. Рудь, К.С. Элиджарова Задачник по сопротивлению материалов. Построение эпюр ВСФ.: задачник / А.С. Савинов, А.А. Ступак, О.А.Осипова. - Магнитогорск: Изд-во Магнитогорск. гос. техн. ун-та им.Г.И.Носова, 2023. - 38 с.

г) Программное обеспечение и Интернет-ресурсы:**Программное обеспечение**

Наименование ПО	№ договора	Срок действия лицензии
MS Office 2007 Professional	№ 135 от 17.09.2007	бессрочно
7Zip	свободно	бессрочно
FAR Manager	свободно	бессрочно

Профессиональные базы данных и информационные справочные системы

Название курса	Ссылка
Архив научных журналов «Национальный электронно-информационный	https://archive.neicon.ru/xmlui/
Международная база полнотекстовых журналов Springer Journals	http://link.springer.com/
Электронные ресурсы библиотеки МГТУ им. Г.И. Носова	https://magtu.informsystema.ru/Marc.html?locale=ru
Российская Государственная библиотека. Каталоги	https://www.rsl.ru/ru/4readers/catalogues/
Информационная система - Единое окно доступа к информационным	URL: http://window.edu.ru/
Поисковая система Академия Google (Google Scholar)	URL: https://scholar.google.ru/
Национальная информационно-аналитическая система – Российский индекс научного	URL: https://elibrary.ru/project_risc.asp
Электронная база периодических изданий East View Information Services,	https://dlib.eastview.com/

9 Материально-техническое обеспечение дисциплины (модуля)

Материально-техническое обеспечение дисциплины включает:

Учебные аудитории для проведения занятий лекционного типа. Оснащение: Мультимедийные средства хранения, передачи и представления информации.

Учебные аудитории для проведения практических занятий, групповых и индивидуальных консультаций, текущего контроля и промежуточной аттестации. Оснащение: Доска, мультимедийный проектор, экран.

Помещения для самостоятельной работы обучающихся. Оснащение: Персональные компьютеры с пакетом MS Office, выходом в Интернет и с доступом в электронную информационно-образовательную среду университета.

Помещение для хранения и профилактического обслуживания учебного оборудования. Оснащение: Стеллажи для хранения учебно-методических пособий и учебно-методической документации

Учебно-методическое обеспечение самостоятельной работы обучающихся

По дисциплине «Основы прочностного расчета в литейном производстве» предусмотрено решение задач.

Примерные задачи:

№1 «Построение эпюр ВСФ в статически определимых стержневых системах»

Задача 1. Для статически определимого стержня ступенчато постоянного сечения по схеме при заданных осевых нагрузках и геометрических размерах, требуется:

1. Определить опорную реакцию в месте закрепления стержня.
2. Вычислить значения продольных сил и нормальных напряжений в характерных сечениях и построить эпюры этих величин.
3. Найти величины абсолютных удлинений (укорочений) участков стержня и величину общего удлинения (укорочения) стержня в целом.
4. Определить значения осевых перемещений характерных сечений и построить эпюру осевых перемещений.

$a=2\text{м}, P_1= 15 \text{ кН}, P_2= 10 \text{ кН}, q_1=2 \text{ кН/м}, q_2=4 \text{ кН/м}, F=10\text{см}^2$

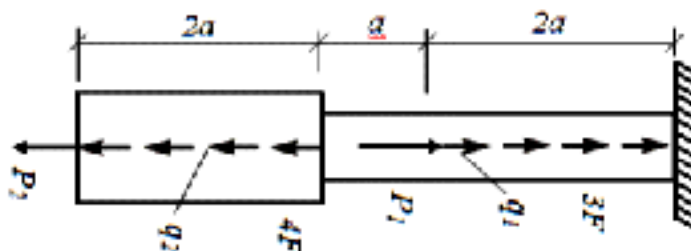

Задача 2. Построить эпюру крутящих моментов углов закручивания; найти наибольший относительный угол закручивания.

$a=2\text{м}, b=4\text{м}, c=5\text{м}, M_1= 15 \text{ кНм}, M_2= 10 \text{ кНм}, M_3= 12 \text{ кНм}, M_4= 17 \text{ кНм}.$

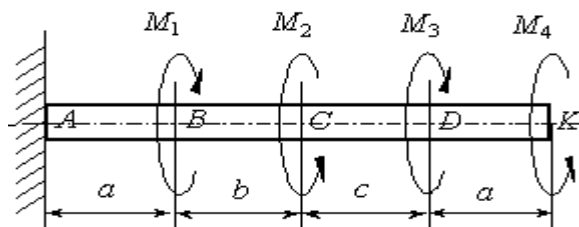

№2 «Геометрические характеристики поперечных сечений стержней»

Для несимметричных сечений по схемам при заданных размерах, требуется:

1. определить положение центра тяжести;
2. вычислить осевые и центробежные моменты инерции относительно центральных осей;
3. определить положение главных центральных осей инерции и величины

главных моментов инерции;

4. построить круг инерции и определить графически величины главных моментов инерции и направления главных центральных осей.

$a=10\text{см}$

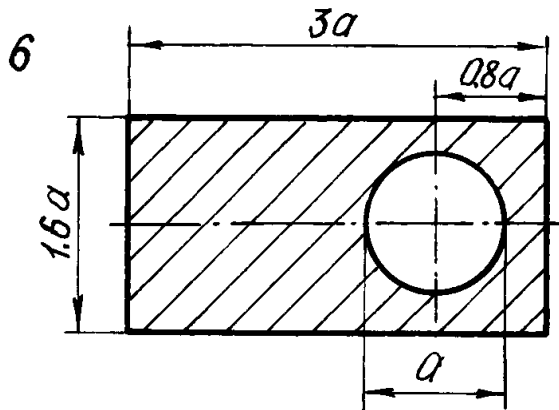

№3 «Прямой поперечный изгиб. Расчеты на прочность»

Рассчитать на прочность по методу предельных состояний двутавровую прокатную балку. Материал балки сталь ВСт 3. Предел текучести $\sigma_t = 240$ МПа, расчетное сопротивление по пределу текучести $R = 210$ МПа, расчетное сопротивление при сдвиге $R_s = 130$ МПа. Коэффициент условий работы $\gamma_c = 0,9$. Коэффициент надежности по нагрузке $\gamma_f = 1,2$.

1. Подобрать сечение балки из двутавра, используя условие прочности по первой группе предельных состояний.
2. Для сечения балки, в котором действует наибольший изгибающий момент, построить эпюру нормальных напряжений и проверить выполнение условия прочности по нормальным напряжениям.

$a=2\text{м}$, $q=5\text{ кН/м}$

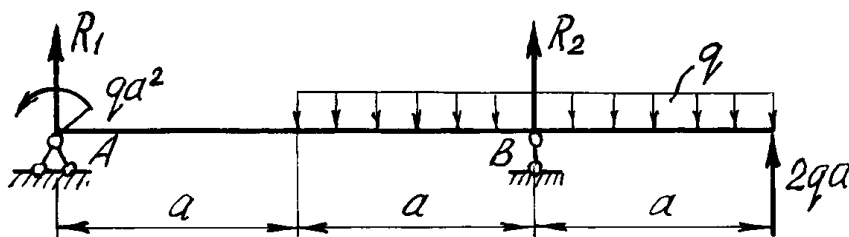

№4. «Определение перемещений в балках и рамах»

Для балки с заданной нагрузкой в пролете и при числовых значениях размеров, требуется:

1. Построить эпюры изгибающих моментов и поперечных сил от заданных нормативных нагрузок.
2. Подобрать сечение балки в виде стального прокатного двутавра по методу предельных состояний, приняв коэффициент надежности по нагрузке равным $\gamma_f=1,2$. Расчетное сопротивление стали по пределу текучести $R = 210$ МПа, коэффициент условий работы $\gamma_c = 1$.
3. Определить с помощью метода начальных параметров значения прогибов v и углов

поворота φ поперечных сечений в характерных сечениях балки от нормативных нагрузок. По полученным значениям построить эпюры v и φ , указав их особенности (экстремумы, скачки, изломы и точки перегиба). Определить числовые значения прогибов в сантиметрах и углов поворота сечений в радианах, приняв модуль упругости стали $E=2,1 \cdot 10^5$ МПа.

4. Определить с помощью метода Мора величины прогибов и углов поворота в характерных сечениях балки. Сравнить результаты расчета, полученные двумя методами.

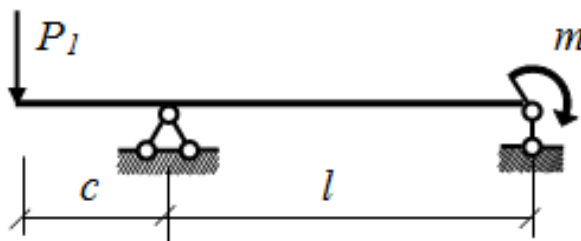

№5. «Расчет статически неопределимых систем методом сил»

Расчет статически неопределимой системы методом сил

1. выявить степень статической неопределимости заданной системы
2. предложить три варианта основной системы и выбрать наиболее рациональную (учитывать известные способы упрощения расчета (неединичные неизвестные; группировка неизвестных и т.д);
3. показать эквивалентную систему;
4. составить систему канонических уравнений метода сил для предложенного варианта;
5. для выбранной основной системы построить эпюры изгибающих моментов от единичных сил, приложенных по направлениям неизвестных усилий X_i (эп. M_i); вычислить единичные коэффициенты канонических уравнений;
6. выполнить проверку единичных коэффициентов;
7. для выбранной основной системы построить эпюры изгибающих моментов от заданной нагрузки (эп. M_F); вычислить грузовые коэффициенты канонических уравнений;
8. произвести проверку правильности грузовых коэффициентов;
9. решить систему канонических уравнений (проверка обязательна!);
10. построить окончательную эпюру моментов;
11. произвести проверки (статическую и деформационную) правильности окончательной эпюры моментов;
12. построить эпюру Q по эпюре M ;
13. построить эпюру N по эпюре Q ;
14. вычертить заданную схему, показать полученные усилия и произвести статическую проверку.

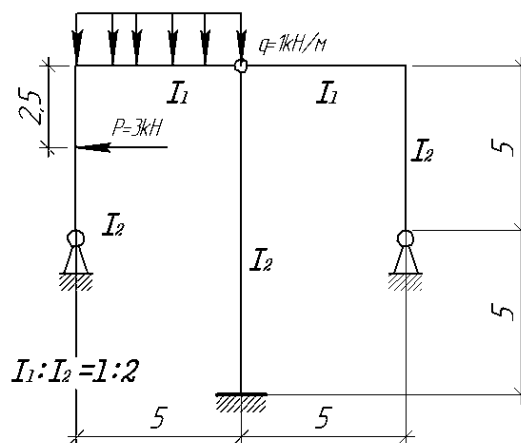

№6. «Сложное сопротивление. Продольный изгиб. Динамические задачи»

Для внецентренно сжатого короткого стержня с заданным поперечным сечением и точкой приложения силы требуется:

1. Определить площадь поперечного сечения и положение центра тяжести;
2. Определить моменты инерции и радиусы инерции относительно главных центральных осей;
3. Определить положение нулевой линии;
4. Определить грузоподъемность колонны (величину наибольшей сжимающей силы) из условия прочности по методу предельных состояний, приняв расчетные сопротивления материала при растяжении $R_p = 1$ МПа, при сжатии $R_c = 5$ МПа, коэффициент условий работы $\gamma_c = 1$;
5. Построить эпюру нормальных напряжений в поперечном сечении от действия найденной расчетной силы.

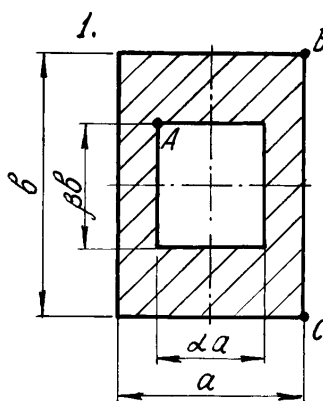

Оценочные средства для проведения промежуточной аттестации

а) *Планируемые результаты обучения и оценочные средства для проведения промежуточной аттестации:*

Промежуточная аттестация имеет цель определить степень достижения запланированных результатов обучения проводится в форме зачета в 1-м семестре

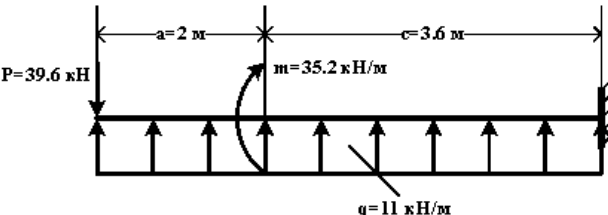
Код индикатора	Индикатор достижения компетенции	Оценочные средства
ОПК-4: Способен находить и перерабатывать информацию, требуемую для принятия решений в научных исследованиях и в практической технической деятельности		
ОПК-4.1	Знает: как производить поиск, анализ и синтез информации для разработки и принятия решений при проведении научных исследований и осуществления профессиональной деятельности в области металлургии и металлообработки; методы использования информации для подготовки и принятия решений в научных исследованиях и в практической технической деятельности	<p>Перечень теоретических вопросов к зачету:</p> <ol style="list-style-type: none"> 1. Цель и задачи курса "Основы прочностного расчета в литейном производстве" и его связь с другими дисциплинами. 2. Свойства, которыми наделяется основная модель твердого деформируемого тела в механике. 3. Характерные формы элементов конструкций. Виды основных деформаций стержня. 4. Внешние силы. Отличие во взгляде на внешние силы в сопротивлении материалов и в теоретической механике. Внутренние силы. Метод сечений. Понятие о напряжении, его компоненты. 5. Закон Гука для материала. Принцип Сен-Венана. Принцип независимости действия сил. Условия его применимости. 6. Внутреннее усилие при осевом растяжении (сжатии) прямоосного призматического стержня. Эпюра продольной силы и характерные особенности ее очертания. 7. Вывод формулы для нормального напряжения в поперечных сечениях стержня при растяжении (сжатии). Основная гипотеза. 8. Условие прочности при растяжении (сжатии) и задачи, решаемые с его помощью. Допускаемое напряжение, коэффициент запаса по прочности. 9. Продольная и поперечная деформации при растяжении (сжатии). Упругие постоянные материала. Закон Гука для осевой деформации стержня. 10. Формула для определения абсолютной деформации при осевом растяжении (сжатии) <p>Примерное практическое задания для зачета: Для схемы балки требуется :</p>  <ol style="list-style-type: none"> 1. Составить аналитические выражения изменения изгибающего момента M_x и поперечной силы Q_y на всех участках балки ; 2. Построить эпюры изгибающих моментов M_x и поперечных сил Q_y, указав значения ординат во всех характерных сечениях участков балки ; 3. Руководствуясь эпюрами изгибающих моментов, вычертить приблизительный вид изогнутой оси балки ; 4. Определить положения опасных сечений и из условия прочности подобрать поперечный размер балки (круг

диаметром d при допуссаемом напряжении $[\sigma]=280$ МПа (сталь))

ОПК-4.2
 Умеет: использовать профессиональные знания для сравнения, классификации и преобразования информации, необходимой для совершенствования основных и вспомогательных операций технологических процессов производства металлопродукции широкого назначения; самостоятельно искать, анализировать и отбирать необходимую информацию, организовывать, преобразовывать, сохранять и передавать ее

- Перечень теоретических вопросов к зачету:**
1. Анализ напряженно-деформированного состояния в окрестности точки тела.
 2. Понятие главных напряжений. Экстремальность главных напряжений. Экстремальные значения касательных напряжений.
 3. Закон парности касательных напряжений.
 4. Обобщенный закон Гука для изотропного материала.
 5. Понятие о хрупком и вязком разрушении материала. Теории прочности для хрупкого состояния материала (I и II теории). Основные гипотезы. Эквивалентные напряжения по первой и второй теориям прочности.
 6. Теории пластического деформирования (III и IV теории). Основные гипотезы. Эквивалентные напряжения по третьей и четвертой теориям прочности.
 7. Сдвиг. Чистый сдвиг. Закон Гука при чистом сдвиге. Связь между упругими постоянными изотропного материала.
 8. Кручение. Понятие о кручении вала. Внутренние усилия при кручении. Построение эпюры крутящего момента.
 9. Вывод формулы для касательного напряжения в поперечном сечении вала кругового сечения. Основные гипотезы.
 10. Условие прочности при кручении. Полярный момент сопротивления. Подбор сечения вала по условию прочности.

Примерное практическое задания для зачета:

Для балки, изображенной на рис., требуется:

1. построить эпюры моментов и поперечных сил;
2. указать положение опасного сечения (сечение балки с максимальным моментом);
3. определить прогиб Δu балки в точке приложения силы P .

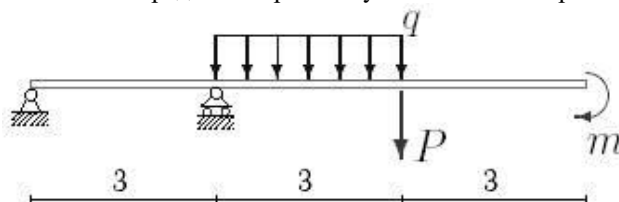

P , кН	m , кНм	q , кН/м
3	20	12

ОПК-4.3
 Имеет практический опыт: применять существующие методологические подходы для структурирования, систематизации, хранения и передачи информации, требуемой для решения широкого спектра задач в практической деятельности; принятия решений по оптимизации элементов конструкций

- Перечень теоретических вопросов к зачету:**
1. Вывод формулы для определения угла закручивания вала. Условие жесткости при кручении и подбор сечения вала по условию жесткости.
 2. Понятие об изгибе балки. Условия возникновения плоского изгиба. Плоский поперечный и чистый изгибы. Внутренние усилия в балках, правило знаков. Эпюры внутренних усилий и характерные закономерности их очертания.
 3. Дифференциальные зависимости между изгибающим моментом, поперечной силой и интенсивностью распределенной нагрузки при плоском изгибе.
 4. Вывод формулы для нормального напряжения в поперечных сечениях балки при чистом изгибе. Условие прочности при чистом изгибе. Осевой момент сопротивления.
 5. Формула Д.И. Журавского для касательных напряжений в поперечном сечении балки при плоском поперечном изгибе. Эпюра касательного напряжения в балке прямоугольного поперечного сечения.
 6. Понятие о рациональной форме поперечных сечений балок, изготовленных из материала одинаково (или по-разному) сопротивляющегося растяжению и сжатию.
 7. Деформации при плоском изгибе. Дифференциальное уравнение изогнутой оси балки (точное и приближенное) второго порядка.
 8. Общий интеграл приближенного дифференциального уравнения изогнутой оси балки с одним участком. Граничные условия. Начальные параметры.
 9. Определение перемещений в балках с двумя и более участками. Метод начальных параметров сечения.

Примерное практическое задания для зачет:

Для балки, поперечное сечение которой составлено из двух швеллеров, требуется выбрать из рациональное расположение поперечного сечения и определить допустимое значение параметра нагрузки F .

Дано: материал – Сталь 5; $\sigma_T=280$ Мпа; $l=50$ см; $[n]=2$, № швеллера – 20, $l_1/l = 1$, $M/F l = 2$

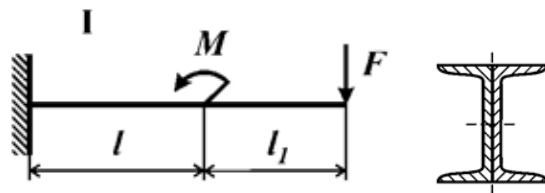

б) Порядок проведения промежуточной аттестации, показатели и критерии оценивания:

Промежуточная аттестация по дисциплине «Основы прочностного расчета в литейном производстве» включает теоретические вопросы, позволяющие оценить уровень усвоения обучающимися знаний, и практические задания, выявляющие степень сформированности умений и владений, проводится в форме зачета.

Показатели и критерии оценивания зачета:

Для получения зачёта по дисциплине обучающийся должен изучить необходимые разделы в конспектах, учебных пособиях и методических указаниях; работать со справочной литературой, исправлять ошибки.

Промежуточная аттестация включает теоретические вопросы, позволяющие оценить уровень усвоения обучающимися знаний, и практические задания, выявляющие степень сформированности умений и владений, проводится в форме зачёта.

- **на оценку «зачтено»** обучающийся должен показать знания не только на уровне воспроизведения и объяснения информации, но и на интеллектуальные навыки решения проблем и задач, нахождения уникальных ответов к проблемам.
- **на оценку «не зачтено»** обучающийся не может показать знания на уровне воспроизведения и объяснения информации, не может показать интеллектуальные навыки решения простых задач