

ЗМК 78-29



МИНИСТЕРСТВО НАУКИ И ВЫСШЕГО ОБРАЗОВАНИЯ  
РОССИЙСКОЙ ФЕДЕРАЦИИ

Федеральное государственное бюджетное образовательное учреждение  
высшего образования  
«Магнитогорский государственный технический университет им. Г.И. Носова»

УТВЕРЖДАЮ  
Директор ИММиМ  
А.С. Савинов

20.02.2024 г.

**РАБОЧАЯ ПРОГРАММА ДИСЦИПЛИНЫ (МОДУЛЯ)**

***ПРИКЛАДНАЯ МЕХАНИКА***

Направление подготовки (специальность)  
15.03.05 Конструкторско-технологическое обеспечение машиностроительных производств

Направленность (профиль/специализация) программы  
Системная инженерия машиностроительных технологий

Уровень высшего образования - бакалавриат

Форма обучения  
заочная

Институт/ факультет	Институт металлургии, машиностроения и материалообработки
Кафедра	Механики
Курс	3

Магнитогорск  
2024 год

Рабочая программа составлена на основе ФГОС ВО - бакалавриат по направлению подготовки 15.03.05 Конструкторско-технологическое обеспечение машиностроительных производств (приказ Минобрнауки России от 17.08.2020 г. № 1044)

Рабочая программа рассмотрена и одобрена на заседании кафедры Механики  
15.02.2024, протокол № 6

Зав. кафедрой  А.С. Савинов

Рабочая программа одобрена методической комиссией ИММиМ  
20.02.2024 г. протокол № 4

Председатель  А.С. Савинов

Согласовано:

Зав. кафедрой Машины и технологии обработки давлением и машиностроения

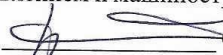
 С.И. Плягов

Рабочая программа составлена:

доцент кафедры Механики, канд. техн. наук

 Е.В.Кенарь

Рецензент:

Директор ЗАО НПО "ЦХТ", канд. техн. наук

 В.П. Дзюба

## Лист актуализации рабочей программы

---

Рабочая программа пересмотрена, обсуждена и одобрена для реализации в 2025 - 2026 учебном году на заседании кафедры Механики

Протокол от \_\_\_\_\_ 20\_\_ г. № \_\_\_\_  
Зав. кафедрой \_\_\_\_\_ А.С. Савинов

---

Рабочая программа пересмотрена, обсуждена и одобрена для реализации в 2026 - 2027 учебном году на заседании кафедры Механики

Протокол от \_\_\_\_\_ 20\_\_ г. № \_\_\_\_  
Зав. кафедрой \_\_\_\_\_ А.С. Савинов

---

Рабочая программа пересмотрена, обсуждена и одобрена для реализации в 2027 - 2028 учебном году на заседании кафедры Механики

Протокол от \_\_\_\_\_ 20\_\_ г. № \_\_\_\_  
Зав. кафедрой \_\_\_\_\_ А.С. Савинов

---

Рабочая программа пересмотрена, обсуждена и одобрена для реализации в 2028 - 2029 учебном году на заседании кафедры Механики

Протокол от \_\_\_\_\_ 20\_\_ г. № \_\_\_\_  
Зав. кафедрой \_\_\_\_\_ А.С. Савинов

---

Рабочая программа пересмотрена, обсуждена и одобрена для реализации в 2029 - 2030 учебном году на заседании кафедры Механики

Протокол от \_\_\_\_\_ 20\_\_ г. № \_\_\_\_  
Зав. кафедрой \_\_\_\_\_ А.С. Савинов

### **1 Цели освоения дисциплины (модуля)**

Целью освоения дисциплины «Прикладная механика» является успешное владение обучающимися общими понятиями об элементах, применяемых в сооружениях, конструкциях, машинах и механизмах, о современных методах расчёта этих элементов на прочность, жёсткость и устойчивость и служит основой изучения специальных дисциплин.

### **2 Место дисциплины (модуля) в структуре образовательной программы**

Дисциплина Прикладная механика входит в обязательную часть учебного плана образовательной программы.

Для изучения дисциплины необходимы знания (умения, владения), сформированные в результате изучения дисциплин/ практик:

Физика

Знания (умения, владения), полученные при изучении данной дисциплины будут необходимы для изучения дисциплин/практик:

Проектная деятельность

### **3 Компетенции обучающегося, формируемые в результате освоения дисциплины (модуля) и планируемые результаты обучения**

В результате освоения дисциплины (модуля) «Прикладная механика» обучающийся должен обладать следующими компетенциями:

Код индикатора	Индикатор достижения компетенции
ОПК-7	Способен участвовать в разработке технической документации, связанной с профессиональной деятельностью;
ОПК-7.1	Участствует в разработке нормативно-технической документацией, связанной с профессиональной деятельностью
ОПК-7.2	Регламентирует работу с нормативно-технической документацией, связанной с профессиональной деятельностью

#### 4. Структура, объём и содержание дисциплины (модуля)

Общая трудоемкость дисциплины составляет 7 зачетных единиц 252 акад. часов, в том числе:

- контактная работа – 19,3 акад. часов;
- аудиторная – 16 акад. часов;
- внеаудиторная – 3,3 акад. часов;
- самостоятельная работа – 220,1 акад. часов;
- в форме практической подготовки – 0 акад. час;
- подготовка к экзамену – 12,6 акад. час
- подготовка к зачёту – 12,6 акад. час

Форма аттестации - зачет, экзамен

Раздел/ тема дисциплины	Курс	Аудиторная контактная работа (в акад. часах)			Самостоятельная работа студента	Вид самостоятельной работы	Форма текущего контроля успеваемости и промежуточной аттестации	Код компетенции
		Лек.	лаб. зан.	практ. зан.				
1. Раздел 1								
1.1 Введение в курс. Основные задачи курса.	3	0,5			20	Усвоение материала, подготовка к тестированию режиме самоконтроля и обучения	Теоретический опрос	ОПК-7.1, ОПК-7.2
Итого по разделу		0,5			20			
2. Раздел 2								
2.1 Структурный анализ механизмов	3	0,5			20	Усвоение материала, подготовка к тестированию режиме самоконтроля и обучения. Выполнение контрольной работы. Раздел 1 «Структурный и кинематический анализ механизмов»	Защита контрольной работа	ОПК-7.1 ОПК-7.2
Итого по разделу		0,5			20			
3. Раздел 3								

3.1 Кинематический анализ механизмов	3	0,5		1	18	Усвоение материала, подготовка к тестированию режиме самоконтроля и обучения. Выполнение контрольной работы. Раздел 1 «Структурный и кинематический анализ механизмов»	Защита контрольной работа	ОПК-7.1 ОПК-7.2
Итого по разделу		0,5		1	18			
4. Раздел 4								
4.1 Динамический анализ механизмов	3	1		1	30	Усвоение материала, подготовка к тестированию. Выполнение контрольной работы. Раздел 2 «Силовой расчёт механизмов»	Защита контрольной работа	ОПК-7.1 ОПК-7.2
Итого по разделу		1		1	30			
5. Раздел 5								
5.1 Механические передачи трением и зацеплением	3	0,5		1	40	Усвоение материала, подготовка к тестированию режиме самоконтроля и обучения. Выполнение контрольной работы. Раздел 3 «Расчёт привода технологической машины»	Теоретический опрос	ОПК-7.1 ОПК-7.2
Итого по разделу		0,5		1	40			
6. Раздел 6								
6.1 Валы и оси. Опоры скольжения и качения	3	0,5		1	40	Усвоение материала, подготовка к тестированию режиме самоконтроля и обучения. Выполнение контрольной работы. Раздел 3 «Расчёт привода технологической машины»	Теоретический опрос Защита контрольной работа	ОПК-7.1 ОПК-7.2
Итого по разделу		0,5		1	40			
7. Раздел 7								

7.1 Соединения деталей машин	3	0,5		1	40	Усвоение материала, подготовка к тестированию режиме самоконтроля и обучения	Теоретический опрос	ОПК-7.1 ОПК-7.2
Итого по разделу		0,5		1	40			
8. Раздел 8								
8.1 Упругие элементы, муфты, корпусные детали	3	2		5	12,1	Усвоение материала, подготовка к тестированию режиме самоконтроля и обучения	Теоретический опрос	ОПК-7.1 ОПК-7.2
Итого по разделу		2		5	12,1			
Итого за семестр		6		10	220,1		экзамен, зачёт	
Итого по дисциплине		6		10	220,1		зачет, экзамен	

## **5 Образовательные технологии**

Для реализации предусмотренных видов учебной работы в качестве образовательных технологий в преподавании дисциплины «Прикладная механика» используются традиционная и модульно - компетентностная технологии.

Образовательные технологии ориентируются на организацию образовательного процесса, предлагающую прямую трансляцию знаний от преподавателя к обучающемуся (преимущественно на основе объяснительно-иллюстративных методов обучения)

Передача необходимых теоретических знаний и формирование основных представлений по курсу «Прикладная механика» происходит с использованием мультимедийного оборудования.

Информационная лекции проходят в традиционной форме (монолог преподавателя), в форме лекций-консультаций и проблемных лекций. Теоретический материал на проблемных лекциях является результатом усвоения полученной информации посредством постановки проблемного вопроса и поиска путей его решения. На лекциях – консультациях изложение нового материала сопровождается постановкой вопросов и дискуссией в поисках ответов на эти вопросы.

При проведении практических занятий используется работа в команде и методы информационных технологий. Часть практических занятий ведутся в интерактивной форме. Интерактивная технология предполагает активное и нелинейное взаимодействие всех участников, достижение на этой основе лично значимого для них образовательного результата. Учебные занятия с использованием специализированных интерактивных технологий ведутся в форме учебных дискуссий, эвристических бесед, обучение на основе опыта.

Самостоятельная работа стимулирует обучающихся в процессе подготовки контрольной работы, при решении задач на практических занятиях, при подготовке к контрольным работам и итоговой аттестации.

## **6 Учебно-методическое обеспечение самостоятельной работы обучающихся**

Представлено в приложении 1.

## **7 Оценочные средства для проведения промежуточной аттестации**

Представлены в приложении 2.

## **8 Учебно-методическое и информационное обеспечение дисциплины (модуля)**

### **а) Основная литература:**

1. Прикладная механика : учебное пособие / В. Т. Батиенков, В. А. Волосухин, С. И. Евтушенко [и др.]. — Москва : РИОР : ИНФРА-М, 2019. — 2-е изд., доп. и перераб. — 339 с. — (Высшее образование). — <https://doi.org/10.12737/24838>. - ISBN 978-5-16-102469-0. - Текст : электронный. - URL: <https://znanium.com/catalog/product/1021436>.

2. Прикладная механика : учебник для академического бакалавриата / В. В. Джамай, Е. А. Самойлов, А. И. Станкевич, Т. Ю. Чуркина ; под редакцией В. В. Джамаи. — 2-е изд., испр. и доп. — Москва : Издательство Юрайт, 2020. — 359 с. — (Бакалавр. Академический курс). — ISBN 978-5-9916-3781-7. — Текст : электронный // ЭБС Юрайт [сайт]. — URL: <https://urait.ru/bcode/460148>.

### **б) Дополнительная литература:**

1. Варданян, Г. С. Прикладная механика: применение методов теории подобия и анализа размерностей к моделир. задач механики деформируемого 1. Варданян, Г. С. Прикладная механика: применение методов теории подобия и анализа размерностей к моделир. задач механики деформируемого твердого тела: учебное пособие /



Варданян Г. С. - Москва : НИЦ ИНФРА-М, 2016. - 174 с. - (ВО: Бакалавриат). - ISBN 978-5-16-011532-0. - Текст : электронный. - URL: <https://znanium.com/catalog/product/533262>

– Режим доступа: по подписке.

2. Куликова, Е. В. Техническая механика и детали машин : учебное пособие / Е. В. Куликова, М. В. Андросенко ; МГТУ. - Магнитогорск : МГТУ, 2017. - 1 электрон. опт. диск (CD-ROM). - Загл. с титул. экрана. - URL:

<https://host.megaprolib.net/MP0109/Download/MObject/1746>

. - Текст : электронный. - Имеется печатный аналог.

3. Куликова, Е. В. Кинематический анализ механизмов и машин : учебное пособие / Е. В. Куликова, В. И. Кадошников, М. В. Андросенко ; МГТУ. - Магнитогорск : МГТУ, 2016. - 1 электрон. опт. диск (CD-ROM). - Загл. с титул. экрана. - URL:

<https://host.megaprolib.net/MP0109/Download/MObject/20633>

#### **в) Методические указания:**

1. Анурьев, В. И. Справочник конструктора-машиностроителя : в 3 т. Т. 3 / В. И. Анурьев ; под ред. И. Н. Жестковой. - 9-е изд., перераб. и доп. - Москва : Машиностроение, 2006. - 927 с. : ил., табл. - Текст : непосредственный.

2. Учебно-методическое пособие для выполнения курсового проекта по дисциплине "Детали машин" : учебное пособие / [А. К. Белан, М. В. Харченко, Р. Р. Дема и др.] ; МГТУ. - Магнитогорск : МГТУ, 2017. - 1 электрон. опт. диск (CD-ROM). - Загл. с титул. экрана. - URL: <https://host.megaprolib.net/MP0109/Download/MObject/1607>

3. Белевский, Л. С. Детали машин и основы конструирования : учебное пособие / Л. С. Белевский, В. И. Кадошников. - Магнитогорск : МГТУ, 2014. - 1 электрон. опт. диск (CD-ROM). - Загл. с титул. экрана. - URL:

<https://host.megaprolib.net/MP0109/Download/MObject/3885>

4. Валы и оси. Подшипники. Муфты приводов с задачами и примерами расчетов : учебное пособие / П. Н. Учаев, С. Г. Емельянов, И. С. Захаров и др. ; под общ. ред. П. Н. Учаева. - 2-е изд., стер. - Старый Оскол : ТНТ, 2009. - 119 с. : ил., граф., схемы, табл. - Текст : непосредственный.

5. Ступак, А. А. Практикум по сопротивлению материалов. Простое сопротивление : практикум / А. А. Ступак, О. А. Осипова ; Магнитогорский гос. технический ун-т им. Г. И. Носова. - Магнитогорск : МГТУ им. Г. И. Носова, 2021. - 1 CD-ROM. - Загл. с титул. экрана. - URL: <https://host.megaprolib.net/MP0109/Download/MObject/3031>

6. Белан, А. К. Проектирование привода технологических машин : учебное пособие [для вузов] / А. К. Белан, М. В. Харченко, О. А. Белан ; МГТУ. - Магнитогорск : МГТУ, 2019. - 1 электрон. опт. диск (CD-ROM). - Загл. с титул. экрана. - URL: <https://host.megaprolib.net/MP0109/Download/MObject/2361>

#### **г) Программное обеспечение и Интернет-ресурсы:**

### Программное обеспечение

Наименование ПО	№ договора	Срок действия лицензии
MS Office 2007 Professional	№ 135 от 17.09.2007	бессрочно
7Zip	свободно распространяемое ПО	бессрочно
FAR Manager	свободно распространяемое ПО	бессрочно

### Профессиональные базы данных и информационные справочные системы

Название курса	Ссылка
Национальная информационно-аналитическая система – Российский индекс научного цитирования (РИНЦ)	URL: <a href="https://elibrary.ru/project_risc.asp">https://elibrary.ru/project_risc.asp</a>
Поисковая система Академия Google (Google Scholar)	URL: <a href="https://scholar.google.ru/">https://scholar.google.ru/</a>

### 9 Материально-техническое обеспечение дисциплины (модуля)

Материально-техническое обеспечение дисциплины включает:

-Учебные аудитории для проведения занятий лекционного типа.

Оснащение аудитории: мультимедийные средства хранения, передачи и представления информации. Ауд. 325,305.

-Учебные аудитории для проведения практических занятий, групповых и индивидуальных консультаций, текущего контроля и промежуточной аттестации. Ауд.316,325.

Оснащение аудитории: доска, мультимедийный проектор, экран, персональные компьютеры с пакетом MS Office, КОМПАС 3D, Autodesk Inventor, выходом в Интернет и с доступом в электронную информационно-образовательную среду университета.

Ауд. 325,305,323,316.

-Помещения для самостоятельной работы обучающихся. Оснащение аудитории: персональные компьютеры с пакетом MS Office, КОМПАС 3D, Autodesk Inventor, выходом в интернет и с доступом в электронную информационно-образовательную среду университета. Ауд. 325,305,323,316.

-Помещение для хранения и профилактического обслуживания учебного оборудования. Ауд. 082,318,323. Оснащение аудитории: шкафы для хранения учебно-методической документации, учебного оборудования и учебно-наглядных пособий. Ауд. 082,318,323.

-Учебные аудитории для проведения занятий лекционного типа. Оснащение аудитории: мультимедийные средства хранения, передачи и представления информации. Ауд. 325,305,323,316.

## Приложение 1

### «Учебно-методическое обеспечение самостоятельной работы обучающихся»

По дисциплине «Прикладная механика» предусмотрено выполнение самостоятельной контрольной работы обучающихся. Самостоятельная работа обучающихся предполагает решение практических заданий на занятиях.

#### Примерные самостоятельные практические задания:

#### 1. Кинематический анализ кривошипно-ползунных механизмов

Начертить кинематическую схему механизма в масштабе  $\mu_l$ . Определить масштаб длин  $\mu_l$  по формуле  $\mu_l = \frac{|OA|}{l_{oa}}$  по вариантам.

Номер варианта	$\alpha$ , м	$l_1$ , м	$l_2$ , м	$\varphi_{10}$ , град	$\omega_1$ , рад/с
1	1,0	2,0	5,0	0	12
2	0,9	1,4	3,5	0	12
3	0,8	1,1	2,6	0	10
4	0,7	1,2	3,0	0	10
5	0,6	0,8	3,5	180	11
6	0,5	1,0	3,0	0	11
7	-0,6	2,0	4,2	180	11
8	-0,7	0,5	4,5	0	12
9	-0,8	0,8	2,0	180	10
10	-0,9	1,4	3,5	0	12
11	-1,0	1,2	3,0	180	12
12	0,9	1,4	3,2	0	12
13	0,8	1,1	4,1	0	12
14	0,7	0,8	2,5	0	10
15	-0,6	0,6	2,0	0	11
16	-0,5	0,5	1,5	180	10
17	0,4	0,2	3,0	0	11
18	-0,5	1,0	2,1	180	10
19	-0,6	1,4	3,5	0	12
20	-0,7	2,0	5,5	0	11

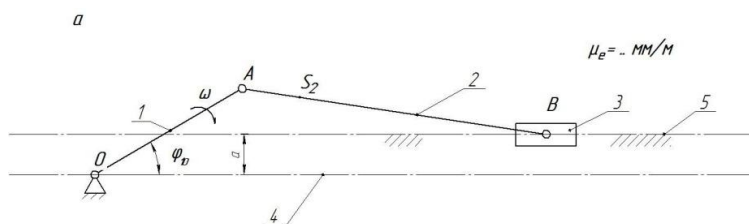

Для имеющегося механизма построить план скоростей в масштабе  $\mu_v$ .

б

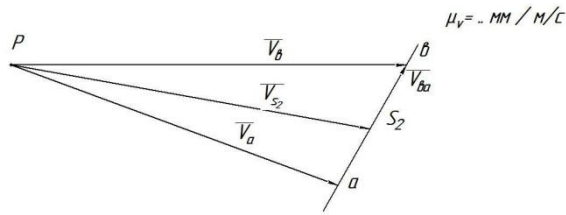

Для имеющегося механизма построить план ускорений в масштабе  $\mu_a$ .

в

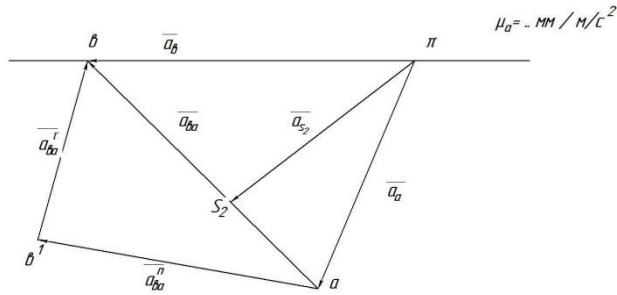

## 2.Силовой расчёт кривошипно – ползунных механизмов

- Определение сил, действующих на звенья механизма.
- Определение реакций в кинематических парах.
- Определение уравновешивающего момента.
- Выделить структурную группу Ассур и показать все силы, действующее на неё, а также момент инерции второго звена.
- Составить систему уравнений и решить эти уравнения графо-аналитическим методом.

4

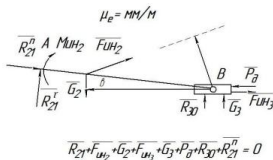

$$\overline{R_{21}^h + F_{UH2} + G_2 + F_{UH3} + G_3 + P_б + R_{30} + R_{21}^v} = 0$$

3

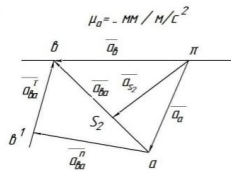

6

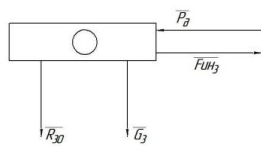

5

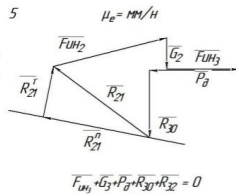

$$\overline{F_{UH2} + G_3 + P_б + R_{30} + R_{21}^v} = 0$$

8

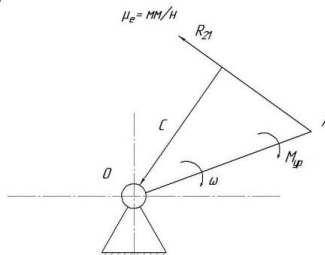

7

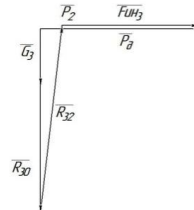

### Примерные самостоятельные задания:

1.Определение основных параметров коническо–цилиндрического редуктора

- Отвинтив болты 1 и 13, снять крышку редуктора и ознакомиться с конструкцией редуктора, пользуясь данным описанием.
- Подсчитать число зубьев  $Z_1$  шестерни и  $Z_2$  колеса каждой передачи.
- Вычислить передаточные числа  $u_1$  быстроходной и  $u_2$  тихоходной передач как отношение чисел зубьев колеса и шестерни, а также редуктора в целом и как произведение передаточных чисел ступеней.
- Штангензубомером измерить высоту зуба  $h$ , колеса цилиндрической передачи и вычислить ее нормальный модуль:  $m = \frac{h}{2,25}$  Полученное значение округлить до ближайшего по ГОСТ 9563-60 (СЭВ 310-76).

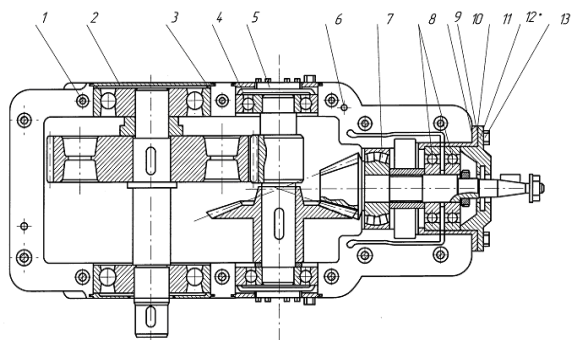

## 2. Определение основных параметров червячного редуктора

- Отвинтив болты крепления крышек подшипника и болты в плоскости разреза крышки и корпуса, разобрать редуктор и ознакомиться с его конструкцией, пользуясь данным описанием.
- Подсчитать число заходов червяка  $Z_1$  и число зубьев колеса  $Z_2$ . Число заходов червяка определяется в торцевом сечении (в плоскости, перпендикулярной его оси) по числу самостоятельных винтовых нарезок.

- Вычислить передаточное число передачи:  $u = \frac{Z_2}{Z_1}$ . Определить модуль зацепления. Для этого измерить штангенциркулем размер  $t$  между одноименными точками профиля на диаметре вершин червяка  $d_{a1}$ , охватив 3...4 шага (рис.3) и вычислить модуль;  $m = \frac{P}{\pi} = \frac{t}{\pi K}$ , где  $P$  - осевой шаг червяка;  $K$  - число шагов, охваченных замером.

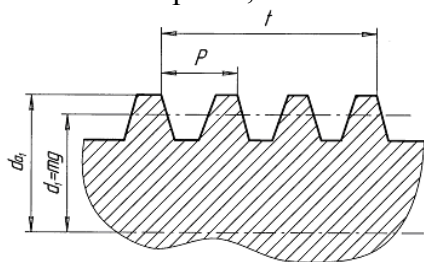

- Полученное значение модуля округлить до ближайшего стандартного по ГОСТ 2144-76 (СТ СЭВ 267-76). Ниже приведены значения модулей в наиболее употребительном для червячных передач диапазоне: 2,02    2,5    3,15    4,0    5,0    6,3    8,0    10,0

- Вычислить коэффициент диаметра червяка:  $q = \frac{d_{a1} - 2m}{m}$  где диаметр вершин червяка  $d_{a1}$  измеряется штангенциркулем. Полученное значение  $q$

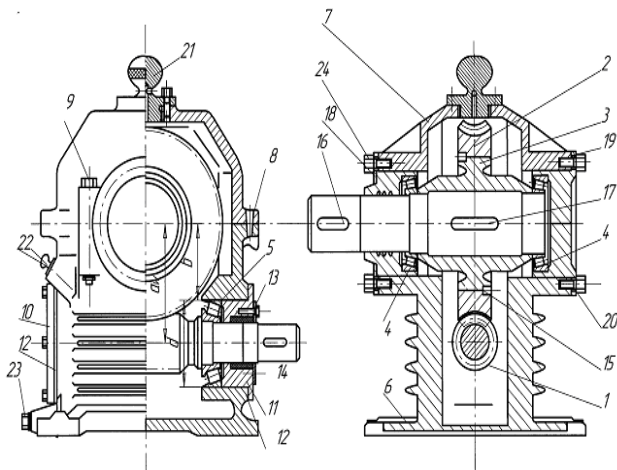

### 3. Определение основных параметров цилиндрического редуктора

Схема передачи:

-Схему передачи выполнить в соответствии с ГОСТ 2.770-С8 в двух проекциях, в масштабе, по размерам  $a_w$ ,  $d_{w1}$ ,  $d_{w2}$ ,  $b_1$ ,  $b_2$

-размеры указать на схеме; прочие известные параметры передачи (номера звеньев, числа зубьев) обозначить по принципам ГОСТ 2.703-68. На рис. 4 показан один вид (проекция) передачи, другой вид совмещен с рис. 1.

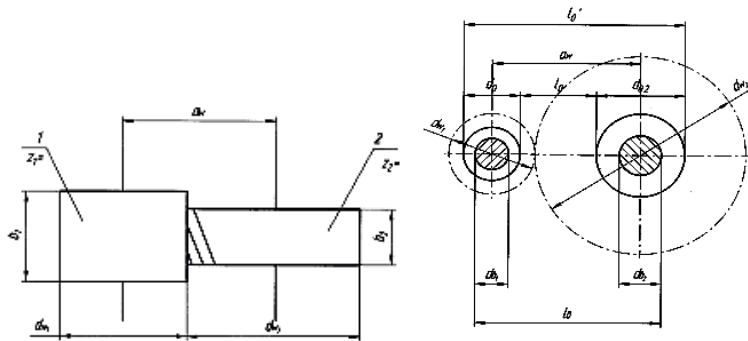

**«Оценочные средства для проведения промежуточной аттестации»**

*а) Планируемые результаты обучения и оценочные средства для проведения промежуточной аттестации:*

Промежуточная аттестация имеет целью определить степень достижения запланированных результатов обучения по дисциплине

«Прикладная механика» за один семестр и проводится в форме экзамена на 3 курсе.

Код индикатора	Индикатор достижений	Оценочные средства
<b>ОПК-7</b> Способен участвовать в разработке технической документации, связанной с профессиональной деятельностью;		
<b>ОПК-7.1</b>	Участвует в разработке нормативно-технической документацией, связанной с профессиональной деятельностью	<p><b>Перечень теоретических вопросов к экзамену:</b></p> <ol style="list-style-type: none"> <li>1. Геометрические параметры, кинематические и силовые соотношения во фрикционных передачах</li> <li>2. Назначение, конструкция и материалы валов и осей</li> <li>3. Цилиндрическая фрикционная передача. Устройство, основные геометрические и силовые соотношения</li> <li>4. Критерии работоспособности и расчет валов и осей</li> <li>5. Расчет на прочность цилиндрической фрикционной передачи</li> <li>6. Расчет осей на статическую прочность</li> <li>7. Коническая фрикционная передача. Устройство и основные геометрические соотношения</li> <li>8. Приближенный расчет валов на прочность</li> <li>9. Расчет на прочность конической фрикционной передачи</li> <li>10. Уточненный расчет валов (осей) на усталостную прочность</li> <li>11. Классификация зубчатых передач</li> <li>12. Расчет осей и валов на жесткость</li> <li>13. Основные элементы зубчатой передачи.</li> <li>14. Шпоночные и шлицевые соединения. Назначение и краткая характеристика основных типов, достоинства и недостатки, область применения шпоночных и шлицевых соединений</li> </ol>

Код индикатора	Индикатор достижений	Оценочные средства
		<p>15. Основная теорема зубчатого зацепления. Понятия о линии и полюсе зацепления. Профилирование зубьев</p> <p>16. Расчет на прочность призматических шпоночных соединений</p> <p>17. Виды разрушений зубьев</p> <p>18. Расчет на прочность прямобочных шлицевых (зубчатых) соединений</p> <p>19. Цилиндрические прямозубые передачи. Устройство и основные геометрические соотношения</p> <p>20. Расчет зубьев цилиндрической прямозубой передачи на изгиб</p> <p>21. Соединение деталей с гарантированным натягом</p> <p>22. Штифтовые и профильные соединения</p> <p>23. Расчет цилиндрической прямозубой передачи на контактную прочность</p> <p>24. Назначение, типы, область применения, разновидности конструкций подшипников скольжения и подпятников, применяемые материалы</p> <p>25. Последовательность проектного расчета цилиндрической прямозубой передачи</p> <p>26. Условный расчет подшипников скольжения и подпятников</p> <p>27. Цилиндрические косозубые и шевронные зубчатые передачи. Устройство и основные геометрические и силовые соотношения</p> <p>28. Критерии работоспособности и расчет валов и осей</p> <p>29. Расчет зубьев цилиндрической косозубой и шевронной передач на изгиб</p> <p>30. Работа подшипников скольжения в условиях трения со смазочным материалом и понятие об их расчете</p> <p>31. Расчет цилиндрической косозубой и шевронной передачи на контактную прочность</p> <p><b><i>Практическое задание к экзаменационному билету</i></b></p>

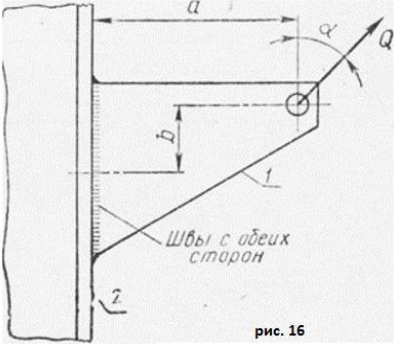

Код индикатора	Индикатор достижений	Оценочные средства
		 <p>Рассчитать сварное соединение листа</p>
ОПК-7.2	<p>Регламентирует работу с нормативно-технической документацией, связанной с профессиональной деятельностью</p>	<p><b>Перечень теоретических вопросов к зачету:</b></p> <ol style="list-style-type: none"> <li>1. Кинематические пары и их классификация.</li> <li>2. Кинематические цепи.</li> <li>3. Структурная формула кинематической цепи общего вида.</li> <li>4. Избыточные связи и лишние степени подвижности.</li> <li>5. Замена в плоских механизмах высших пар низшими. Механизм и его кинематическая схема. Число степеней свободы механизма.</li> <li>6. Построение планов скоростей.</li> <li>7. Построение планов ускорений.</li> <li>8. Кинематический анализ графическим методом.</li> <li>9. Классификация кулачковых механизмов.</li> <li>10. Кинематическое исследование кулачкового механизма с вращающимся кулачком и поступательно-движущимся толкателем.</li> <li>11. Кинематическое исследование кулачкового механизма с вращающимся кулачком и качающимся толкателем.</li> <li>12. Подшипники качения. Классификация и область применения</li> </ol>

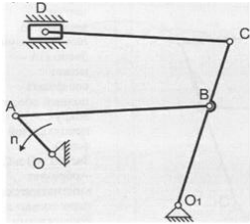
Код индикатора	Индикатор достижений	Оценочные средства
		<p>13.Последовательность проектного расчета цилиндрической косозубой передачи  14.Сравнительная характеристика подшипников качения и скольжения  15.Конические зубчатые передачи. Устройство и основные геометрические и силовые соотношения  16.Методика подбора подшипников качения.  17.Расчет зубьев прямозубой конической передачи на изгиб  18.Способы повышения долговечности и надежности подшипниковых узлов  19.Расчет конических прямозубых передач на контактную прочность  20.Планетарные зубчатые передачи. Устройство передачи и расчет на прочность  21.Подшипниковые узлы  22.Последовательность проектного расчета конической зубчатой  23.Смазывание подшипников качения  24.Зубчатые передачи с зацеплением Новикова. Устройство, основные геометрические соотношения  25.Уплотнения в подшипниковых узлах  26.Расчет передачи с зацеплением Новикова на контактную прочность  27.Жесткие (глухие) муфты.</p> <p><b>Практическое задание к экзаменационному билету</b></p> <p>Провести структурный анализ механизма</p>  <p><b>Примерная тема практического занятия:</b>  Проектирование и исследование одноударного холодновысадочного автомата с цельной матрицей. Одноударный холодновысадочный автомат с цельной матрицей предназначен для высадки головок, заклепок, винтов и других видов подобных стержневых деталей полукруглой,</p>

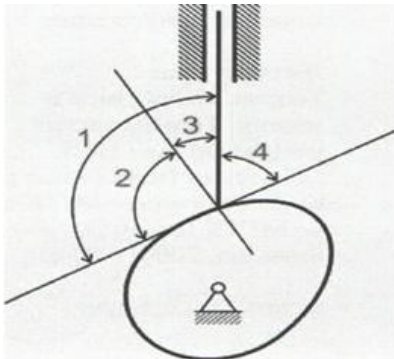
Код индикатора	Индикатор достижений	Оценочные средства
		<p>полупотайной головками. Длины кривошипа <math>r_{O_1A}</math> и шатуна <math>l_{AB}</math> высадочного механизма определяют по величине <math>H=2r_{O_1A}</math> хода высадочного ползуна и отношению <math>\lambda</math>. Длину <math>h_2</math> поступательно движущегося кулачка определяют методом динамического синтеза. Для всех вариантов заданий <math>\delta=1/15</math>; <math>n=1500-3000</math> об/мин; <math>n_{O_1A}=150/200</math> об/мин; <math>P_{1max}=2500-5000</math> Н; <math>P_{2max}=1500-2500</math> Н.</p> <p><b>Практическое задание к зачету:</b>  На рисунке представлена структурная схема пространственного манипулятора. Определить число степеней свободы <math>W</math></p> 

*б) Порядок проведения промежуточной аттестации, показатели и критерии оценивания:*

Промежуточная аттестация по дисциплине «Прикладная механика» включает теоретические вопросы, позволяющие оценить уровень усвоения обучающимися знаний, и практические задания, выявляющие степень сформированности умений и владений, проводится в форме экзамена на 3 курсе.

Экзамен по данной дисциплине проводится в устной форме по экзаменационным билетам, каждый из которых включает 2 теоретических вопроса и одно практическое задание.

**Критерии оценки (в соответствии с формируемыми компетенциями и планируемыми результатами обучения):**

**При сдаче экзамена:**

– **на оценку «отлично» (5 баллов)** – обучающийся демонстрирует высокий уровень сформированности компетенций, всестороннее, систематическое и глубокое знание учебного материала, свободно выполняет практические задания, свободно оперирует знаниями, умениями, применяет их в ситуациях повышенной сложности.

– **на оценку «хорошо» (4 балла)** – обучающийся демонстрирует средний уровень сформированности компетенций: основные знания, умения освоены, но допускаются незначительные ошибки, неточности, затруднения при аналитических операциях, переносе знаний и умений на новые, нестандартные ситуации.

– **на оценку «удовлетворительно» (3 балла)** – обучающийся демонстрирует пороговый уровень сформированности компетенций: в ходе контрольных мероприятий допускаются ошибки, проявляется отсутствие отдельных знаний, умений, навыков, обучающийся испытывает значительные затруднения при оперировании знаниями и умениями при их переносе на новые ситуации.

– **на оценку «неудовлетворительно» (2 балла)** – обучающийся демонстрирует знания не более 20% теоретического материала, допускает существенные ошибки, не может показать интеллектуальные навыки решения простых задач.

– **на оценку «неудовлетворительно» (1 балл)** – обучающийся не может показать знания на уровне воспроизведения и объяснения информации, не может показать интеллектуальные навыки решения простых задач.

**Показатели и критерии оценивания зачета:**

- на оценку **«зачтено»** обучающийся должен показать знания не только на уровне воспроизведения и объяснения информации, но и на интеллектуальные навыки решения проблем и задач, нахождения уникальных ответов к проблемам

- на оценку **«не зачтено»** обучающийся не может показать знания на уровне воспроизведения и объяснения информации, не может показать интеллектуальные навыки решения простых задач.

